

RICHARD DÉSILETS s'en va enseigner à l'université du Ruanda, en Afrique

(BP) — Ex-trésorier de la Cité de Drummondville, et maintenant ex-directeur financier de la Régionale St-François, M. Richard Désilets s'est envolé il y a une dizaine de jours en destination de l'Afrique où il entreprend de nouvelles fonctions pour le compte de l'Agence canadienne de Développement International (ACDI).

Ce départ soudain a pris tout le monde par surprise, mais, si on se rappelle, M. Désilets poursuivait jusqu'à ces derniers jours une longue convalescence à la suite d'une faiblesse cardiaque survenue en août dernier.

Par exemple, du côté de la CSR, on hésitait encore il y a quelques jours à confirmer le départ de M. Désilets en invoquant la raison que plusieurs commissaires n'avaient pas été mis au courant.

A l'université du Ruanda

Cependant, parmi ses anciens collègues de l'hôtel de ville, plusieurs étaient déjà au courant, notamment du fait que M. Désilets va occuper une fonction d'enseignant à l'université du Ruanda, république de l'Afrique centrale.

En effet, M. Désilets a signé un contrat de 2 ans avec l'ACDI pour enseigner au Ruanda la comptabilité et le management. La Parole avait eu l'occasion de rencontrer M. Désilets quelque temps avant son départ. Celui-ci avait alors indiqué que ce nouvel emploi tombait à pic pour lui. «La température de là-bas est idéale pour soigner un infarctus», avait-il souligné.

Affirmant toutefois regretter de devoir quitter Drummondville, sa ville natale, M. Désilets n'avait pas cependant écarté la possibilité de revenir dans 2 ans ou plus tard, selon les circonstances qui se présenteront ultérieurement.

Petit pays

Le Ruanda (ou Rwanda) est un tout petit pays, bordé au nord par le Kenya, au sud et à l'est par la Tanzanie et le Congo. D'une population de trois millions et demi d'habitants environ, le Ruanda vit surtout d'élevage et d'agriculture. République de l'Afrique centrale, ce pays minuscule est, par ailleurs, très montagneux.

Homme public

Agé de 30 ans, M. Désilets a occupé diverses fonctions au cours des années passées qui en ont vite fait un homme public en vue. Conseiller municipal, pour remplacer M. Alphonse Paradis au siège No 5, M. Désilets avait cependant décidé de s'abstenir pour l'élection du 3 novembre dernier, en raison d'une convalescence obligatoire.

De juin 1970 à septembre 1972, il occupait le poste de

directeur des services administratifs à la Régionale St-François. Puis, jusqu'en novembre 1974, il accédait au titre de trésorier de la Cité de Drummondville avant de revenir une seconde fois à la Régionale, jusqu'en août dernier. L'an dernier, il était délégué de Drummond au Conseil Régional de Développement 04.

Rappelons par ailleurs qu'il avait suscité un vif émoi à quelques semaines des élections municipales lorsqu'il avait soutenu au conseil que les honoraires versés à l'aviseur légal de la ville pourraient être la base d'une discussion sur la possibilité de songer à l'engagement d'un aviseur à plein temps plutôt qu'à temps partiel.

Pendant ce temps, et pour la troisième fois consécutive, la CSR devra se pencher à nouveau sur l'engagement d'un titulaire aux finances...

LA PAROLE

DRUMMONDVILLE

VOLUME 49 — NUMÉRO 32 — DRUMMONDVILLE, MERCREDI 19 NOVEMBRE 1975

25¢

Programme d'amélioration de quartier

On recommandait la démolition de 6.6% des bâtiments

(BP) — L'étude qui fut à l'origine de la planification pour le programme d'amélioration de quartier qui touchera quelque 541 édifices principalement dans le quartier St-Joseph recommandait, parmi ses conclusions, que 6.6% des bâtiments soient démolis pour des raisons de sécurité et de salubrité.

Réalisée l'été dernier par le Service d'urbanisme de la ville, cette étude couvrait trois grands secteurs: St-Joseph/St-Jean-Baptiste, Ste-Thérèse et St-Pierre.

L'étude, globalement, recommandait de la restauration au niveau de 789 bâtiments ou 1,765 logements pour un montant de \$3,486,341.

La subvention que la ville reçoit du Ministère des Affaires municipales pour son programme d'amélioration de quartier est de \$1,700,000. En délimitant son territoire, la ville a donc fait une sélection et a été au plus pressant.

Rappelons que le territoire est circonscrit par: le boul. St-Joseph, la rue St-Jean, la 9e avenue, St-Damase, la 11e avenue jusqu'au boulevard St-Joseph de nouveau, par la voie ferrée du CN.

4 catégories

Les enquêteurs du service d'urbanisme ont classifié les logements suivant 4 catégories: A pour les bâtiments en bonne condition et dont les coûts de rénovation sont minimes; B pour les bâtiments de bonne condition aussi mais nécessitant des travaux d'entretien et de restauration moyens; C pour les bâtiments en plus mauvais état avec des travaux un peu plus importants à réaliser; D pour les bâtiments jugés vétustes nécessitant soit une démolition ou des restaurations majeures.

Selon l'étude, et pour le secteur St-

Joseph, 32.7% des bâtisses (177) sont de classe A; 29.8% de classe B; 26.8% de classe C; 4.1% de classe D; et 6.6% où on recommande carrément la démolition.

Ce 6.6% se détaille comme suit: 36 bâtisses ou 61 logements pour un coût d'environ \$367,575.

En outre, à ce chapitre, l'étude suggère l'acquisition de 6 propriétés localisées respectivement sur les rues Manseau, St-Norbert, St-Marcel, St-Philippe (3).

Age

Dans ce secteur, plus de 58.8% des bâtiments ont au-delà de 30 ans (comparativement à 43.6% pour la Cité de Dr'ville). Par contre, moins de 1% des bâtiments ont été construits après 1970.

L'étude précise: «On remarque dans plusieurs cas le manque d'intérêt (plus de locataires qu'au niveau de la ville) des propriétaires à la rénovation de leur maison, dû au fait d'insuffisance des revenus et de la hausse des coûts de construction.

Enfin, l'étude souligne que 0.38% des bâtiments considérés n'ont ni eau chaude, ni eau froide; que 8.4% sont sans installation de bain et douche; que 1.14% n'offrent pas de facilité de toilette.

«Les logements sans aucune installation sanitaire et facilité correspondent souvent à un deuxième bâtiment sur un même îlot ou à une construction vétuste», précise l'étude du service d'urbanisme.

Cependant, ajoute-t-on, «la majorité des bâtiments nécessitent des réparations afin de les rendre conformes aux exigences d'hygiène et de sécurité prescrites par le Code du logement».

Plusieurs autres aspects de cette étude seront ultérieurement abordés, tels les services publics.



Le programme d'amélioration de quartier pour lequel la ville profite d'une subvention de \$1,700,000 couvrira le territoire suivant: du boul. St-Joseph jusqu'à la rue St-Jean; de là, jusqu'à la 9e avenue pour retourner sur

St-Damase jusqu'à la 11e avenue; et de là, retour au boul. St-Joseph au niveau de la voie ferrée du CN.

La tempête fait un mort

Un violent accident est survenu samedi soir dernier, à 22h10, sur la route 55, direction sud, face au domicile de M. Marcel Janelle. L'accident mortel, le premier à survenir depuis la tempête, a fait un mort, un

blessé et une personne a subi un choc nerveux.

C'est au moment où Michel Raymond et Denis Lupien s'affairaient à pousser leur automobile, une Toyota, prise dans un banc

de neige, que l'accident est survenu. Un automobiliste se dirigeant vers le sud est venu frapper de plein fouet l'auto, coinçant ainsi le jeune Michel Raymond, 25 ans, du 774, rue Principale, à St-Cyrille.

Par contre, c'est par miracle, selon quelques témoins, si Denis Lupien a pu éviter d'être lui aussi happé par l'automobile de M. André Guilbeault, de Ste-Brigitte. Une fraction de seconde avant l'impact, Denis Lupien aurait aperçu l'automobile, et se serait jeté sur le côté de la chaussée.

Une troisième personne, Monique Bernier, 19 ans, a subi un choc nerveux lors de cet accident. Elle était assise au volant de l'automobile Toyota lorsqu'elle a vu ce qui se passait par le rétroviseur.

Mentionnons enfin que le corps de Michel Raymond a été transporté par les ambulanciers de la maison Poirier, de St-Cyrille, à l'hôpital Ste-Croix. Les constatations d'usage ont été effectuées par l'agent Richard Racine, de la G.



La photo montage nous montre quelques séquences de l'accident. En haut, la petite automobile Toyota, en bas à gauche, l'automobile qui est venue frapper la Toyota, et en bas à droite, le corps de Michel Raymond, seule victime de l'accident.

SOMMAIRE

annonces classées.....	48 à 51
rien se nourrir.....	14
articolage et artisanat.....	14
cinéma.....	24, 25
convictions des lecteurs.....	28
décès.....	8
entrecroisés.....	31
horoscope.....	17
invitation à la décoration intérieure.....	22
cas croisés.....	7
cas mystères.....	14
du.....	15
rs.....	36, 37 à 47
otre beauté.....	16

Verrier aux commissaires: «Vous êtes illégaux; vous vous mettez au-dessus de la loi»

(BP) — Encouragé par un auditoire d'une centaine de personnes environ, le président du Syndicat de l'Enseignement, M. Jean Verrier, s'est employé, la semaine dernière, à un interrogatoire en règle sur les commissaires de la Régionale afin de savoir d'eux pourquoi la CSR se refuse à elle-même à négocier en vue de la prochaine convention collective. Un long interrogatoire qui n'a rien donné...

Le problème n'est pas nouveau. A plusieurs reprises, le Syndicat a cherché à convoquer la partie patronale aux négociations. Celle-ci a décliné l'invitation chaque fois. Il semble qu'on ne s'entende pas très bien sur la signification de la loi 95 qui régit justement le processus de la négociation en cours.

La Fédération des Commissions scolaires, qui sert de conseiller aux Commissions scolaires, soutient qu'il faut attendre que la négociation provinciale soit terminée. La CEO, à qui le Syndicat de l'Enseignement est affilié, rétorque que rien dans la loi 95 ne dit qu'il faut attendre que la négociation provinciale soit terminée pour entamer immédiatement les négociations locales. Résultat: l'impasse. A un tel point que la chose est pendante devant les tribunaux.

Mais voilà, soutient le président Verrier, la Fédération fait exprès pour remettre l'audience. Et le Syndicat veut la négociation au plus tôt et sans attendre davantage. D'où le fait qu'il a invité parents et enseignants à l'appuyer auprès de la CSR pour qu'elle consente à entreprendre les négociations. Et, comme moyen supplémentaire de pression, on a affiché aux quatre coins de la salle des délibérations (à l'école Jeanne-Mance) des slogans provocateurs.

Puisque la loi 95 est cause de retards, étant donné qu'on ne s'entend pas sur la signification qu'il faut lui donner, le Syndicat de l'Enseignement a mis dans le Code du travail (articles 40, 41, 42) pour trouver des arguments supplémentaires en faveur du débat des négociations. La Régionale, elle, s'en tient à ce qu'en dit la Fédération.

Après avoir reproché aux commissaires «leur silence», le président Verrier, qui venait de récapituler la situation, a lancé: «Vous êtes illégaux; vous vous mettez au-dessus de la loi», en signifiant ainsi que les commissaires refusent d'admettre que le Code du travail supplée à la loi 95, du moins jusqu'à ce qu'on sache ce qu'elle veut dire.

Le Syndicat ne tolère pas 1) que la CSR se refuse encore à négocier et s'en mette invariablement au tribunal «pour gagner du temps» 2) que la CSR ne soit pas encore prononcée sur les offres que le gouvernement a présentées aux enseignants alors que la Régionale Henri-Bourassa manifestait immédiatement



EN COLLABORATION AVEC
L'hôtel Berkeley Beach

Croyez-le, ou non
JAMAÏQUE aller/retour
\$289.00
A partir de



INCLUANT: Avion aller/retour Montréal-Montego Bay • Transferts aller/retour entre l'aéroport et l'hôtel en Jamaïque • Chambre d'hôtel (2 personnes par chambre) air climatisé, vue sur la mer avec balcon individuel pour chaque chambre • Déjeuners • Cocktail de bienvenue Taxe et Services.

DÉPARTS DE MONTRÉAL TOUS LES SAMEDIS commençant le 1er novembre 1975.

AGENCE DE VOYAGES
DRUMMOND
TRAVEL AGENCY INC.
177 Lindsay 477-3030

LES HUILES PIERRE SYLVESTRE INC.

HUILES À CHAUFFAGE DE TOUT GENRE

DU NOUVEAU À DRUMMONDVILLE

DANS LE DOMAINE DE L'HUILE À CHAUFFAGE

LES HUILES PIERRE SYLVESTRE INC.

- VOUS OFFRE
- Un service de livraison automatique
 - Des techniciens qui font le service d'entretien de fournaises 24 heures par jour

ET SURTOUT
DES PRIX TRÈS COMPÉTITIFS



M. PIERRE SYLVESTRE

LE SERVICE À NOTRE CLIENTÈLE EST NOTRE PRINCIPALE PRÉOCCUPATION.

M. PIERRE SYLVESTRE VOUS INVITE CORDIALEMENT À RECOURIR À SES SERVICES POUR TOUS VOS BESOINS D'HUILE À CHAUFFAGE.

LES HUILES PIERRE SYLVESTRE INC.

1059, rue St-Adélar, Drummondville

478-4653

SUPER-VENTE

DE LAVE-VAISSELLE
PLUS DE 20 MODÈLES EN DÉMONSTRATION



Admiral

MODÈLE ENCASTRÉE
6 CYCLES, AUTOMATIQUE
GRANDE CAPACITÉ.

\$269

\$10 POUR LA COULEUR



KitchenAid
6 MODÈLES EN DÉMONSTRATION AU PRIX GIROUX

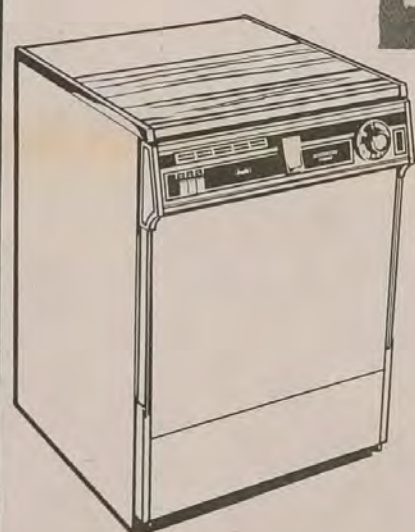

Inqlis

MODÈLE SUPERBE
3 CYCLES, GRANDE CAPACITÉ

\$329

MODÈLE ENCASTRÉE
\$10 POUR LA COULEUR



Maytag

4 MODÈLES EN DÉMONSTRATION A PRIX GIROUX



Admiral
MODÈLE MOBILE PAS BESOIN D'INSTALLATION
6 CYCLES, AUTOMATIQUE, GRANDE CAPACITÉ

\$319

\$10 POUR LA COULEUR



Lionel Giroux
MEUBLES ET APPAREILS ÉLECTRIQUES

252, RUE ST-JEAN DRUMMONDVILLE TEL 477-1111

Beau temps, mauvais temps, ils sont au «poste»

(Par Paul Girard)

(BP) — Tel que promis, le service postal spécial mis en place par la majorité des élus de Drummondville a maintenu en marche à travers tout le comté de Drummond. C'est ce que nous a fait savoir le porte-parole de la «Coopérative service postal du comté», M. Guy Hains, lors d'une entrevue accordée à La Parole sur le fonctionnement du service, et le

«pourquoi?» d'un tel service spécial. Il va sans dire que l'économie de la région de Drummondville est fortement touchée par la grève des postiers qui dure maintenant depuis 28 jours. C'est uniquement dans le but d'éviter une telle baisse de l'économie que la Coop du courrier a assumé la livraison du courrier, et ce jusqu'à la fin de la grève des postiers.

D'abord, la Coopérative, située au 211 rue Dorion, regroupe 23 des 32 facteurs de Drummondville qui effectueront le service postal à la grandeur du comté de Drummond. Deux genres de livraison du courrier sont accessibles à la population: la livraison immédiate et la livraison ordinaire. La livraison immédiate est recommandée spécialement aux marchands et industriels. Les usagers n'ont qu'à téléphoner au numéro 478-5432, et aussitôt un facteur se rendra chercher les lettres pour les livrer sans plus tarder à destination. Le coût de cette livraison est de \$2 la lettre, avec signature de l'envoyeur et du receveur. Par contre, l'autre type de livraison est plus facilement accessible à tous. Il suffit de se rendre au local de la Coop pour déposer les lettres. La livraison de ce courrier s'effectuera tous les mercredi et vendredi. Le tarif est de \$0.25 la lettre, si le nombre est inférieur à 50; de \$0.20 la lettre, si le nombre se situe entre 50 et 199; et de \$0.15 la lettre, s'il y a plus de 200 lettres. Les heures d'ouverture du local de la Coop sont de 9h à 16h pour la livraison immédiate, et de 9h à 17h pour la livraison ordinaire.

Comme nous le mentionnions dans l'édition de la semaine dernière, les lois sévères régissant le travail des facteurs, en temps normal, seront appliquées au même titre lors de la distribution du courrier par système de livraison spéciale. De plus, le porte-parole de la Coop, M. Guy Hains, tient à souligner que la mise sur pied du «courrier-secours» n'est aucunement un geste de «casseeur de grève», ni un moyen de pression contre les postiers, mais bien un geste consciencieux envers les commerçants et la population en général.

Au bord de la faille Et à ce sujet, le secrétaire de la Chambre de Commerce, lors d'une rencontre avec M. Hains, a fait savoir que plusieurs commerces de Drummondville ont évité la faillite grâce à la mise sur pied du service postal.

On sait que plusieurs commerçants utilisent, en temps normal, le service postal du gouvernement fédéral pour acheminer les



«Beau temps avant d'imprimer cet article, nous apprenions que la Commission scolaire de Drummondville avait pris la décision de livrer les 10,659 comptes de taxe scolaire par le biais du service postal spécial. Comme nous le fait voir la photo, l'accueil des facteurs est chaleureux.»

Les demandes des étudiants

La confusion demeure sur le principe de la gratuité scolaire

(BP) — Si les étudiants Cégep sont parvenus à obliger l'attention des ministères, face au problème des frais de polytechnique pour le matériel pédagogique, il n'en demeure pas moins qu'au lendemain de la réunion du Conseil d'administration du Collège la confusion reste aussi entière sur le principe de la gratuité scolaire, lequel principe demeure toujours à la base des revendications des étudiants.

En effet, sans reconnaître implicitement le droit de principe, les membres du conseil d'Administration, tout à l'assemblée se tenant à Drummondville jeudi soir, ont, au terme d'une longue discussion, opté pour une solution selon laquelle le

Collège «tende à assurer la gratuité scolaire pour les imprimés de documents pédagogiques sous réserve que ces documents ne tiennent lieu de manuel scolaire et sous réserve du respect des normes budgétaires consacrées à ce service».

Durant l'après-midi de la même journée, quelque 300 étudiants s'étaient massés dans les corridors des locaux de l'administration en réclamant le principe de la gratuité scolaire pour ce qui concerne les frais de polytechnique. Bien que le directeur du campus devait consentir à une déclaration en milieu d'après-midi, en faisant état de certaines concessions, la manifestation des étudiants n'aura eu comme résultat immédiat de paralyser la tenue des cours et les activités régulières du campus.

Le problème est l'union, les étudiants, d'une part, et les professeurs, d'autre part, soutiennent que l'élève n'a pas à débours d'argent pour le matériel pédagogique (copie de différentes matières servant à l'enseignement) distribué par les professeurs, sauf s'il s'agit de reproductions de manuels scolaires, qui, par la photocopie, permettent à l'étudiant d'économiser le coût d'achat du manuel.

Le problème est l'union, les étudiants, d'une part, et les professeurs, d'autre part, soutiennent que l'élève n'a pas à débours d'argent pour le matériel pédagogique (copie de différentes matières servant à l'enseignement) distribué par les professeurs, sauf s'il s'agit de reproductions de manuels scolaires, qui, par la photocopie, permettent à l'étudiant d'économiser le coût d'achat du manuel.

Le problème est l'union, les étudiants, d'une part, et les professeurs, d'autre part, soutiennent que l'élève n'a pas à débours d'argent pour le matériel pédagogique (copie de différentes matières servant à l'enseignement) distribué par les professeurs, sauf s'il s'agit de reproductions de manuels scolaires, qui, par la photocopie, permettent à l'étudiant d'économiser le coût d'achat du manuel.

Le problème est l'union, les étudiants, d'une part, et les professeurs, d'autre part, soutiennent que l'élève n'a pas à débours d'argent pour le matériel pédagogique (copie de différentes matières servant à l'enseignement) distribué par les professeurs, sauf s'il s'agit de reproductions de manuels scolaires, qui, par la photocopie, permettent à l'étudiant d'économiser le coût d'achat du manuel.

Le problème est l'union, les étudiants, d'une part, et les professeurs, d'autre part, soutiennent que l'élève n'a pas à débours d'argent pour le matériel pédagogique (copie de différentes matières servant à l'enseignement) distribué par les professeurs, sauf s'il s'agit de reproductions de manuels scolaires, qui, par la photocopie, permettent à l'étudiant d'économiser le coût d'achat du manuel.

Le problème est l'union, les étudiants, d'une part, et les professeurs, d'autre part, soutiennent que l'élève n'a pas à débours d'argent pour le matériel pédagogique (copie de différentes matières servant à l'enseignement) distribué par les professeurs, sauf s'il s'agit de reproductions de manuels scolaires, qui, par la photocopie, permettent à l'étudiant d'économiser le coût d'achat du manuel.

Le problème est l'union, les étudiants, d'une part, et les professeurs, d'autre part, soutiennent que l'élève n'a pas à débours d'argent pour le matériel pédagogique (copie de différentes matières servant à l'enseignement) distribué par les professeurs, sauf s'il s'agit de reproductions de manuels scolaires, qui, par la photocopie, permettent à l'étudiant d'économiser le coût d'achat du manuel.

Si professeurs et étudiants sont contre cette pratique, c'est qu'ils s'appuient sur l'article 24 de la Loi 21 qui dit: «Un collège ne peut exiger aucune autre rétribution ni le paiement d'autres frais si ce n'est en vertu de règlements qu'il adopte à cette fin et qui sont approuvés par le ministre».

Ceux-ci opposent donc la Loi à la directive du 8 septembre du campus, laquelle affirmait: «Tous les documents imprimés par le collège en son service d'imprimerie, préparés par les professeurs, afin d'être distribués aux étudiants, à titre de matériel pédagogique requis pour la bonne marche des disciplines qu'ils enseignent sont vendus aux étudiants au coût de \$0.01 la feuille».

Les choses en étaient là avant la manifestation et la réunion du CA de jeudi. Notons cependant que les professeurs, d'un côté, appuyaient leur requête d'un avis légal leur donnant raison; que l'administration, de l'autre, répondait avec la même assurance par un avis légal cautionnant sa décision. Une bataille qui s'annonçait de principe...

A mi-chemin La décision du Conseil

Interrogé à l'issue de la séance du CA, le directeur du campus, M. Médéric Grenier, devait avouer, vendredi, que la décision prise serait étudiée sous toutes ses coutures. «On ne sait pas encore très bien comment cela va se traduire, mais nous allons quand même essayer d'œuvrer dans le sens suggéré, c'est-à-dire en tendant vers la gratuité».

L'enquête préliminaire de Thibeault remise

(BP) — Prévu pour le 13 novembre, le début de l'enquête préliminaire de Gilles Thibeault a été reporté au vendredi, 21 novembre. En annonçant sa décision, le juge Marc-André Drouin a précisé qu'il acceptait les raisons évoquées par la Couronne, à savoir le fait que le Ministère public n'ait pu obtenir à temps la transcription de l'enquête du coroner.

Me Pinard, qui représente la poursuite, a indiqué qu'on ne pouvait procéder sans cette transcription, ce que la défense, représentée par Me François Beaudoin, n'a pas contesté.

Rappelons que Gilles Thibeault est le principal témoin relativement au meurtre de Gilles Lavigne, survenu dans la nuit du 18 octobre au Club Sportif Celanese.



Le porte-parole des facteurs, et principal instigateur du service postal, M. Guy Hains, nous a confié que plusieurs compagnies et commerces feraient avec «courrier-secours». Notamment, la compagnie du chemin de fer CN, la Commission scolaire de Drummondville, et la majorité des commerçants du comté.

bénévoles, si l'on tient compte du montant d'argent reçu par rapport au surplus de travail et aux dépenses des 23 facteurs. On est dans une impasse

«Les facteurs ont toujours été pris dans une impasse», nous raconte le porte-parole de la Coop. Quand les facteurs se sont mis en grève, l'an dernier, les postiers ont continué à travailler. A la fin de la grève, on a mangé de la... Aujourd'hui, les postiers sont en grève, et c'est encore nous autres qui sommes les boucs émissaires dans tout ça. On est tout simplement congédiés temporairement. A croire qu'on nous en veut. D'ailleurs, c'est une belle excuse de nous congédier parce que les postiers sont en grève; mais ça pourrait aussi bien être des mesures de représailles.

De toute façon, malgré la grève des postiers, et la température, les facteurs gardent bon moral et croient pouvoir plaire à «pas mal de monde» avec le service «courrier-secours». Beau temps, mauvais temps, ils sont au... poste.

Donc, c'est un peu du

Minolta

Minolta XE-7
avec objectif Rokkor-X 50mm, f/1.7
Reg. \$419.50
SPEC: 513.99

Minolta SR-T 100
avec objectif Rokkor-X 50mm, f/1.7
Reg. \$419.50
SPEC: 293.99

Minolta SR-T 102
avec objectif Rokkor-X 50mm, f/1.4
Reg. \$419.50
SPEC: 356.99

Minolta Pocket AUTOPAK 250K
avec objectif Rokkor-X 28mm, f/8
Reg. \$115
SPECIAL 82.99

VOUS OFFRE TOUJOURS PLUS POUR VOTRE ARGENT

Ensemble Minolta Hi-Matic F Electroflash
avec flash électronique
Reg. \$175
SPECIAL 122.99

Minolta SR-T 100
avec flash électronique
Reg. \$175
SPECIAL 122.99

Minolta SR-T 102
avec flash électronique
Reg. \$175
SPECIAL 122.99

PHOTO PIERRE DOZOIS
PROFESSIONNEL A VOTRE SERVICE
102, RUE MARCHAND (ANGLE HERIOT ET MARCHAND)
DRUMMONDVILLE TEL. 477-2222

BOURASSA PREND LA RELÈVE...

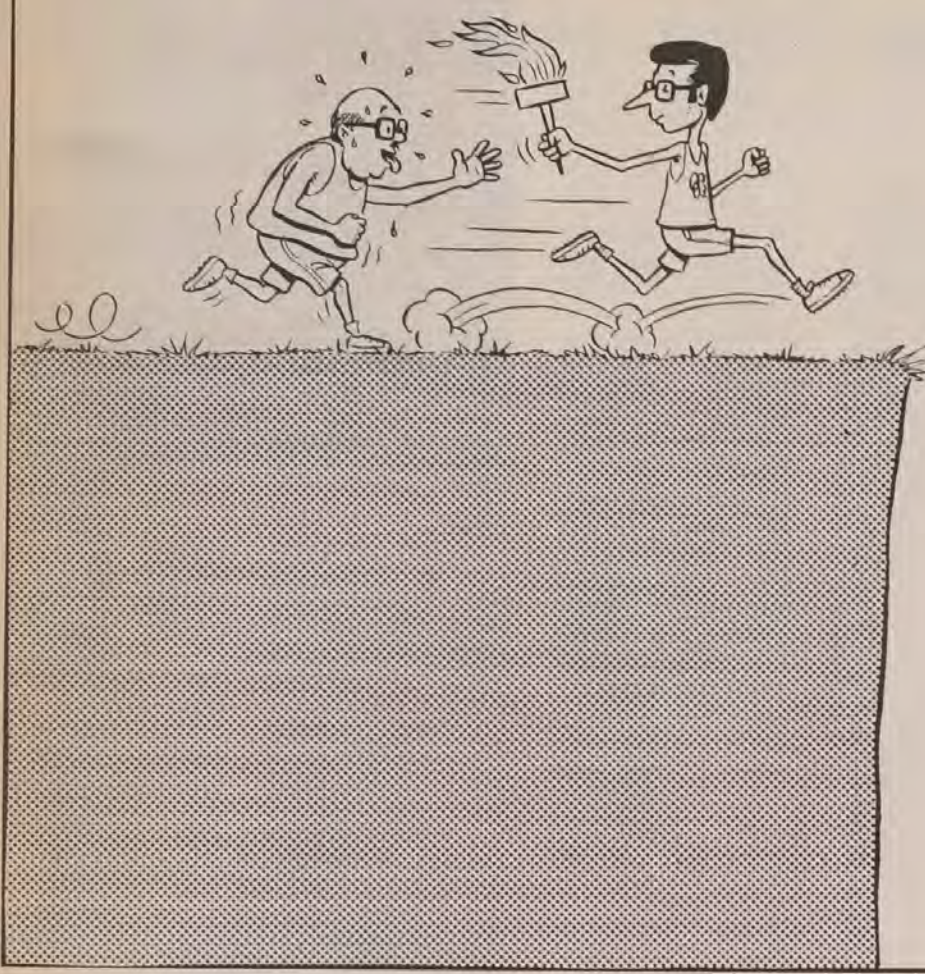

LAUZÈRETS

EDIF

Le style Choquette

La surprise causée par ma démission s'explique pour beaucoup par le peu d'habitude que nous avons des hommes politiques qui, au milieu d'une action, décident de prendre un recul pour en entreprendre la réévaluation.

que le Québec a connues en 15 ans. Plusieurs d'entre eux s'expliquent mal qu'il faille déboursier de plus en plus cher pour obtenir de moins en moins. Ils s'expliquent mal qu'on ne puisse en venir jamais à vider les conflits de travail, à résorber, en fait, tous ces signes qui ont lancé la société d'aujourd'hui dans une escalade sans nom et sans fin.

Cette phrase, elle est de Jérôme Choquette. Oui! C'est bien lui; l'ancien ministre de l'Éducation du cabinet Bourassa que nous avions commencé lentement à oublier après sa célèbre incartade du 26 septembre.

L'heure est donc aux explications. Et les plus simples sont généralement les plus appréciées.

En bon politicien, M. Choquette n'a pas négligé de profiter au maximum de l'effet de surprise. Avant de dévoiler publiquement sa propre perception du Québec de 1975, l'ex-ministre n'a rien voulu laisser au hasard et a donc parcouru vraisemblablement toutes les hypothèses.

Mme Châput-Rolland a essayé tant bien que mal de faire ressortir cet aspect à «La Onzième Heure», dimanche soir. A un certain moment, M. Choquette a laissé échapper: «Maintenant, on va dire la vérité vraie à la population». Mme Châput-Rolland aurait pu lui demander alors: «En 5 ans, vous n'avez donc pas dit la vérité?»

Toutefois, ils seront d'accord pour lui reconnaître une tendance imperturbable: la ligne dure. Et c'est d'ailleurs, au fond, ce que M. Choquette propose aux Québécois: la méthode forte. Le renouveau politique par un retour en arrière.

«Le Québec a besoin d'un gouvernement qui dirige et protège le peuple... il faut retrouver le sens de l'équilibre et de la mesure et agir avec une grande détermination... C'est seulement par un leadership moral que nous pouvons espérer traverser les difficultés actuelles... les abus des intérêts particuliers finiront-ils par entraîner le monde entier à la société totalitaire?...» etc.

Indéniablement, cette approche risque d'en séduire plus d'un. Bien des Québécois ne se retrouvent plus dans le halo des réformes

Benoit Paré

MARTIN, LE MALIN

Une 3e équipe dans la L.P.P.Q.

Les Multicolores La Ligue Professionnelle des Patineurs du Québec songe très sérieusement à accorder une franchise à une troisième formation. C'est du moins ce que nous avons appris d'une source généralement digne de foi. On sait déjà que la L.P.P.Q. est formée de deux équipes: Les Rouges, du joueur-instructeur, Robert «Boubou» Bourassa, qui mènent le circuit du président Jean-Noël Lavoie et les Blancs, de l'instructeur René «ti-poil» Lévesque, qui a dû prendre sa retraite comme joueur actif, à la suite d'une carrière marquée de plusieurs blessures. Donc, toujours selon nos sources, une demande de franchise a été envoyée à la Ligue et on croit déjà savoir que cette nouvelle formation se produira dès la prochaine saison. Les Multicolores, puisque c'est le nom qui a été retenu, seraient d'ailleurs en pleine période de recrutement.

L'instructeur Il semblerait hors de tout doute que l'instructeur des Multicolores sera nul autre que Jérôme Choquette l'ex-policier des Rouges qui, on s'en souvient avait quitté l'équipe parce qu'il refusait de lui fournir des patins à sa pointe. On demandait à Jérôme de patiner avec des «22», ce qui ne correspond pas du tout à la pointeure de ses pieds, mais à son tour de tête.

Les Multicolores auraient en leur tête le vétérinaire Fabien Roy, patineur-vedette chez les Blancs, mais qui, selon toute vraisemblance, ne parvenait plus à entendre avec Camille Sanson, ex-instructeur. Même s'il parait sur la botte, Fabien a toujours eu la réputation d'être le patineur qui a fait le moins de chutes sur le patinoire du parlement. D'ailleurs fort possible que d'autres patineurs-vedettes, si on met le prix, se décident à pointer les couleurs de la nouvelle formation. On pense surtout à quelques-uns des anciens joueurs des Rouges, qui jouent sur le banc depuis le début de la saison. On pense aussi à quelques-uns des anciens joueurs des Blancs qui se laisseraient tenter par un retour au jeu. Mais semble dans ce dernier cas, l'on devra faire appel surtout aux anciens de la Ligue du Val-de-la-Poëlle.

La prochaine saison Que nous réserve la prochaine saison de la L.P.P.Q. avec l'arrivée possible d'une troisième équipe? Il semble que Les Rouges, reconnus pour être des «money-players» devraient pas trop souffrir de l'arrivée des Multicolores moins que la glace de la Baie James, où ils envoient travailler les dépisteurs, ne font Quant aux Blancs, ils devraient certainement faire moins de patinage de fantaisie et concentrer sur la vitesse.

représente. D'où son succès dans l'industrie touristique. Par contre, si l'on regarde la région, malgré les innombrables efforts déployés depuis quelques années, on ne peut pas dire que les villes de La Tuque, Drummondville, par exemple, aient quelque chose en commun sur le plan touristique. Pourtant nous demeurons dans la même administration régionale. C'est dans un but d'unification que la Commission touristique régionale entreprendra son mandat et sera peut-être plus en mesure d'obtenir des subventions des gouvernements provinciaux et fédéraux, étant donné son champ d'action et sa représentativité.

Promouvoir le tourisme D'ici peu de temps, la population de Drummondville sera mise au courant d'un grand projet par le Conseil régional de développement de la région administrative-04 (CRD-04). Ce projet, qui prône une politique de régionalisation touristique, verra le jour au lendemain de la création d'une «Commission touristique régionale», si toutefois la population de toute la région administrative veut qu'il y ait formation d'une telle commission.

Car l'industrie touristique au Québec, et plus particulièrement dans une région comme la nôtre, suscite un grand intérêt dans les municipalités et localités. C'est pourquoi on ne peut se permettre de naviguer encore longtemps dans un domaine comme le tourisme, sans apporter d'idées originales et concrètes.

La formation d'une Commission touristique régionale semble, à première vue, la meilleure façon de réunir toutes les énergies nécessaires pour la recherche d'un modèle de développement, caractéristique à la région, qui forgera une image réellement représentative. Si l'on regarde du côté de la région du Saguenay-Lac St-Jean-Chibougamau, où il y a un Conseil régional du Tourisme, on s'aperçoit que l'attrait principal de cette région est l'image globale et entière qu'elle

Depôt légal Bibliothèque Nationale du Québec Courrier de deuxième classe Enregistrement no 0654 Abonnements Canada 6 mois 6.50 États-Unis 1 an 13.00 Le numéro 25

A Drummondville, l'écart s'accroît entre le revenu et la moyenne canadienne

Une étude des économistes de la CSN:

Plus précisément depuis 1969, l'écart ou la différence entre le revenu moyen et celui fixé par la moyenne canadienne s'est graduellement accru à Drummondville, a estimé en fin de semaine M. André L'Heureux, secrétaire d'Action politique de la CSN, en analysant les résultats d'une étude réalisée par les économistes de la Centrale.

«Les capitalistes sont là pour faire du profit. S'ils sont d'accord avec les mesures Trudeau, c'est qu'elles ne les touchent pas du tout. Tandis que nous, nous commençons à peine à rattraper notre retard», a-t-il poursuivi.



Ils étaient nombreux à ce congrès spécial de la CSN pour dénoncer les mesures anti-inflation du gouvernement fédéral. Plus nombreux qu'à leur 16e congrès annuel, qui se déroulait il y a à peine quelques semaines.

Depuis 1964, l'évolution du revenu à Drummondville comparativement à la moyenne canadienne a été la suivante: 1964: \$4,023 (moyenne canadienne: \$4,893); 1966: \$4,352 (\$5,365); 1968: \$5,013 (\$5,985); 1969: \$5,224 (\$6,344); 1970: \$5,484 (\$6,713); 1972: \$6,492 (\$8,089); 1973: \$7,743 (\$8,971).

La CSN projette de mettre «les autorités au pied du mur»

Outre la grande manifestation prévue pour le 26 novembre, en même temps que celle qui se déroulera dans la métropole et dans plusieurs villes de la province, la CSN projette de mettre les autorités au pied du mur.

Rappelons le désir des congressistes de tenir une grande manifestation dans les rues de Drummondville en même temps que celles qui se dérouleront ici et là en province. Une résolution a été formulée afin d'accompagner cette manifestation d'un grand branle-bas publicitaire pour que la population sache exactement ce qui va se passer durant cette journée du 26 novembre. En outre, les délégués ont ratifié la majeure partie des résolutions adoptées par le Conseil fédéral de la CSN en début de mois.

En bref, le syndicat rejette la loi Trudeau et promet de faire tout en son pouvoir pour éviter que les mesures soient appliquées. Les congressistes se sont également prononcés en faveur du principe d'une grève générale de 24 heures impliquant les autres centrales syndicales. On n'exclut pas d'autres moyens de pression.

Cartier advertisement featuring clothing items and prices: PANTALONS, VESTES DE LAINE, GILETS, HABITS, PALETOTS, CARCOATS, VESTONS SPORT, JACKETS DE CUIR, JACKETS DE SUEDE.

Remoyne & Frère advertisement for car rental: LOCATION, UNE AUTO POUR SEULEMENT \$12 PAR JOUR MONTEGO 1975, FAITES VOTRE RÉSERVATION D'AVANCE EN COMPOSANT 478-4213.

la parole magazine advertisement: Membre de l'Audit bureau de Circulation Association des Hebdo du Canada 1185, boul. St-Joseph, Drummondville 478-8171



Deux gars qui sont fiers de la victoire de la FTQ. Il s'agit du coordonnateur de la FTQ pour la région, M. Claude Jutras (à droite), en compagnie de M. Jean-Guy Mercier, un électricien de métier.

«Les gars de la construction ont besoin de bons outils, la FTQ leur en donnera»

(Claude Jutras)

(PG) — Visiblement ému à la suite des résultats définitifs de l'opération adhésion syndicale, accordant la victoire à la FTQ-Construction, le coordonnateur régional de la FTQ, M. Claude Jutras, ne peut se retenir, et s'exclame fièrement: «Les gars de la construction ont besoin de bons outils, la FTQ leur en donnera».

En effet, l'Office de la construction du Québec, lors d'une conférence de presse, a dévoilé les résultats du vote de l'opération adhésion syndicale, résultats qui accordent la représentativité des travailleurs de la construction à la centrale syndicale FTQ, pour les trois prochaines années. Sur les 148.935 salariés autorisés à voter, 92.660 se sont prévalus de leur droit de vote, ce qui représente une participation de 62,22% à travers tout le Québec.

La FTQ-Construction, pour sa part, a recueilli 43,8% du suffrage de l'adhésion syndicale, tandis que la CSN vient en deuxième position avec 14,68%. Mais le pourcentage de ces deux centrales change quelque peu, puisque le nombre d'heures travaillées par les votants entre en ligne de compte. Donc, la FTQ-Construction obtient la majorité des votes avec 50,505%, et la CSN se place derrière avec 14,88%. La CSD obtient pour sa part 3,68%, et la SCN en obtient 0,280%.

Le coordonnateur régional de la FTQ, M. Claude Jutras, un électricien de métier, s'est dit persuadé que cette victoire historique de la FTQ sera une leçon pour tous ceux qui ont suivi cette centrale. «Malgré la Commission

Les conducteurs d'autobus devraient apprendre «à sacrer poliment», estime Lucien Morissette

(BP) — S'il n'en tient qu'au commissaire Lucien Morissette, les conducteurs d'autobus, pour le compte de la Régionale St-François, devraient se surveiller un peu plus s'ils ne veulent pas se faire passer un savon.

Le commissaire Morissette a été clair là-dessus, à l'assemblée publique de mercredi dernier: «Je me demande sérieusement si on ne pourrait pas offrir des cours de grammaire à nos chauffeurs. Ils ne donnent pas une très bonne éducation à nos jeunes lorsqu'ils passent leur journée à sacrer».

M. Morissette, qui a d'ailleurs réclamé des autorités «une enquête discrète» se demande si l'on devrait permettre aux conducteurs d'autobus de «s'exprimer trop librement» en présence de jeunes de 10 ou 12 ans. «Si on ne peut améliorer complètement la situation, à poursuivre le



DEFENSE DE STATIONNER DANS LES RUES. Depuis le 1er novembre et ce jusqu'au 1er avril prochain, vous êtes priés de prendre note que tout stationnement dans les parcs publics de stationnement de Drummondville est interdit de minuit jusqu'à sept heures le lendemain matin. Le stationnement est également interdit en tout temps où les enseignes indiquent un déblaiement, sinon... (réponse ci-haut).

Les règlements seront respectés à Dr'ville-Sud

(PG) — «Je n'ai pas l'intention de me faire boussuler, ni de me faire dire que les règlements municipaux ne sont pas respectés par les citoyens». C'est ce qu'a affirmé le maire de Dr'ville-Sud, M. Lucien Morissette, devant les citoyens réunis lors de l'assemblée régulière du conseil de ville. M. Morissette a de plus ajouté que les quatre prochaines années seront assumées avec autorité par le conseil municipal.

A cet effet, le conseil est bien décidé à faire observer les règlements dans la municipalité, surtout les règlements visant la construction. Car, semble-t-il, plusieurs citoyens de Dr'ville-Sud entreprennent des constructions et rénovations avant même d'avoir reçu l'autorisation de la ville.

«Pour ceux qui se construisent avant d'avoir le permis en main, ils seront désormais obligés de cesser les travaux en cours, voire même démolir ce qu'ils auront entrepris s'il y a réitération. Dans les 48 heures après l'avertissement, a souligné le maire Morissette, si la construction se continue, la ville demandera aux aviseurs légaux de prendre toutes les mesures nécessaires, y compris les procédures en Cour».

Toujours en rapport avec la construction, le conseil municipal de Dr'ville-Sud a rendu publiques les statistiques du mois d'octobre, ainsi que celles établies depuis janvier '75.

Au cours du mois d'octobre, 12 permis ont été émis pour un montant (argent perçu pour les permis) de \$285. Cependant, le montant en valeur des permis s'élevait à \$172.900. Le nombre de nouvelles unités de logements est de quatre. Par contre, depuis jan-

Normes révisées à l'Aide Juridique

(BP) — Selon le directeur Pierre Langevin du Centre Communautaire juridique de la Mauricie, les normes régissant l'accessibilité à l'Aide Juridique ont été modifiées.

Ainsi, accessible à \$85 auparavant, une personne seule sera désormais à \$115 si son revenu hebdomadaire brut est à \$115.

Une personne seule avec 1 dépendant sera considérée à \$130 maintenant; avec 2 dépendants, à \$140; avec 3 dépendants, à \$155; avec 4 dépendants; \$165; avec 5 dépendants, \$180, plus \$10 pour chaque supplémentaire.

Le couple est désormais admissible à \$130 au lieu de \$110. Avec 1 dépendant \$145; avec 2 dépendants, \$155; avec 3 dépendants, \$170; avec 4 dépendants \$180; avec 5 dépendants, \$195, plus \$10 pour chaque dépendant supplémentaire.

Mais étant donné que l'admission d'une personne est calculée suivant d'autres facteurs, le Centre communautaire juridique conseille aux gens de communiquer avec leur bureau d'Aide juridique, au cas où subsisterait un doute sur leur cas.

A Drummondville, le bureau est situé 234 de la rue St-Marcel et le numéro de téléphone est 472-5423.

ST-NICÉPHORE

M. ROGER TRAVERSY, maire

ainsi que les conseillers Gérard Niquette, Eddy Coderre et René Fernet, remercient la population pour l'appui massif qu'elle leur a témoigné lors des élections du 2 novembre dernier.

A tous et chacun, encore une fois merci et soyez assuré que nous travaillerons toujours dans l'intérêt de la population.

L'ÉQUIPE TRAVERSY

Jacques «Lipton» Vincent: ... de très gros mercis

(BP) — Défait aux élections municipales de novembre, le candidat à la mairie Jacques «Lipton» Vincent ne donne pas l'impression d'en garder rancœur, dans un communiqué émis à la presse et qui contient ses commentaires des résultats.

Tout au long de son communiqué, ce sont les remerciements qui prennent la plus grande place: un chaplet de mercis.

Merci aux médias d'information, aux initiatives des nouvelles, à l'électorat, au suffrage exprimé, aux élus, aux supporters, aux bénévoles, etc.

De gros mercis. Le candidat Vincent n'en reste pas moins un candidat libre, comme il le dit, «prêt à lutter toute ma vie pour la liberté de tous les humains».

«J'avais pris la décision de briguer les suffrages, dit-il, sans aucune attache. Je n'avais pas d'équipe et n'en voulais pas».

Considérant que l'électorat s'est prononcé dans les règles de la démocratie, M. Vincent veut par ailleurs féliciter «tous ceux qui ont été élus par le peuple et Dieu sait l'horreur qu'éprouvent les électeurs de se faire imposer n'importe quoi; ce fut donc la liberté de choix qui fut exprimée».

A plusieurs reprises, M. Vincent tient à souligner qu'il n'appartient à aucun parti, qu'il n'a été appuyé par aucune formation politique.

«Personnellement, j'ai accepté de me présenter avec un programme réaliste, commente-t-il, et des idées neuves tant au point de vue activités artistiques que culturelles, sportives que sociales... Je suis peut-être farcœur à mes heures, mais pas nécessairement sur les questions municipales», note-t-il plus loin en insistant sur le sérieux d'un gouvernement municipal «qui permet à la classe ouvrière de s'exprimer».

Pour M. Vincent, l'équipe qui a été élue le soir du 3 novembre, est composée «d'hommes justes, honnêtes et intègres». M. Vincent dit espérer «que le conseil saura être à la hauteur du témoignage de confiance que la population du grand Drummondville lui a témoigné lors du dernier scrutin».

Pour les 4 ans à venir

(PG) — La première assemblée du conseil de ville de Drummondville-Sud, depuis les élections, a permis au maire, M. Lucien Morissette, de faire connaître aux citoyens le programme envisagé pour les quatre prochaines années. Ainsi, les citoyens ont pu voir que le plan quinquennal et l'amélioration des services du secteur St-Simon sont deux priorités urgentes auxquelles devront s'affaier les membres du conseil.

Par ailleurs, à cette même assemblée, le maire Morissette a dévoilé son choix quant aux fonctions des conseillers municipaux dans les différents comités.

Le comité de la Finance et des Vidanges sera présidé par le conseiller Marcel Bonin, assisté des conseillers Henri Montminy et Roger Demers. Le comité de la Police, de l'Urbanisme et de la Construction sera présidé par Henri Montminy, assisté des conseillers Ubaldo Guillemette et Marcel Bonin. Le comité de Sport et de l'Olympia sera sous la présidence du conseiller Edgar René, assisté des conseillers Walter Côté et Ubaldo Guillemette. Le comité de Commerce et des Industries sera présidé par le conseiller Ubaldo Guillemette, assisté par les conseillers Walter Côté et Edgar René. Le comité de la Voirie, des Trottoirs, des Egouts et de l'Aqueduc sera présidé par le conseiller Roger Demers, assisté par les conseillers Edgar René et Marcel Bonin. Enfin le comité des Lumières sera présidé par le conseiller Walter Côté, assisté par les conseillers Henri Montminy et Roger Demers.

Un agent d'affaires accuse la Commission d'assurance-chômage

(BP) — L'agent d'affaires, Paul Morin, de l'Union des ouvriers du textile coton de Drummondville, soutient, dans un communiqué émis cette semaine, que la Commission d'Assurance-chômage «a violé sa propre loi en retardant indûment des prestations auxquelles les bénéficiaires avaient largement droit».

M. Morin, qui produit une liste de 42 personnes dont les semaines de délais varient entre 4 et 15, estime que tous ces individus devaient recevoir leur dû à partir du 25 juillet 1975.

Expliquant que l'Union était intervenue auprès de la Commission plusieurs fois en vue d'accélérer le paiement des prestations, M. Morin précise qu'il a d'autre part voulu sensibiliser la population de Drummondville en distribuant 4.000 circulaires faisant état de ce type de problème.

«A plusieurs occasions par le passé, les médias d'information ont parlé de fraudes à l'endroit de la Commission, mais rarement a-t-on entendu parler de violation par la Commission elle-même», conclut M. Morin.

Si en Espagne on dine à 9 ou 10h du soir, sachons l'accepter sans reprocher aux millions d'Espagnols des habitudes alimentaires qui excèdent notre fringale. Ne méprisons pas les Anglais parce qu'ils conduisent les voitures avec le volant à gauche, changeons les vitesses avec le sourire et la main gauche et laissons gronder la transmission. A Paris, acceptons de mettre plus de temps pour téléphoner à l'autre bout de la ville que pour s'y rendre à pied. Au lieu d'être hébété par les P.T.T. hurlons notre joie de vivre à la téléphoniste qui, de toute façon, ne comprendrait même pas nos invectives, déformées par les parasites. Aux Caraïbes, cessons de blâmer les Antillais d'être paresseux. Souvenons-nous de notre énergie défaillante pendant la canicule. Adoptons plutôt leur rythme indolent, nos vacances en seront d'autant plus reposantes.

quebecois

problème: no 38

1	2	3	4	5	6	7	8	9	10	11	12
1											
2											
3											
4											
5											
6											
7											
8											
9											
10											
11											
12											

Pourquoi les pénitenciers?

Hum! Quelle victoire... une libération, un cadeau.

Un jour, ce qui nous appartient, nous revient. Le juge dans le prononcé de la sentence, suppose que celle-ci te montrera comment vivre au sein d'une collectivité. C'est paradoxal; on (juge, procureur) te retire de la société pour t'apprendre à vivre avec.

Vous me direz que j'ai là une pensée qui, soit-elle extrémiste pour vous, représente assez bien cette spatialisation de l'individu dans l'espace et dans le temps. Cela à l'encontre même de la liberté la plus fondamentale.

Celui qui reçoit une libération quelconque, après cette période de domination, l'a méritée. N'oublions pas que l'incarcération est un phénomène afflictif par lui-même. Il est facile de constater, qu'il y a en même qui s'objecteront de façon humaine contre cette libération. Quel humain n'a pas le droit à la liberté?

Il est facile de ramener sur la table, le dossier de l'individu. Par contre, ce qui est difficile, c'est d'accepter le progrès que le détenu fait.

Il ne faut pas se cacher, que l'atmosphère psychologique entre détenus, s'est améliorée depuis quelques années. Malheureusement, ce qui domine pour la vente de l'information, c'est la violence et la représentation du détenu comme une bête. Pourquoi ne pas parler plutôt du bien que fait cette même personne. Peut-être que notre conception de cette personne qui est une pseudo-bête changera.

Tous les jours, on crie pour la paix, pour la sécurité — regardez nos corps policiers, ce sont les gardes du corps de la société —

pourquoi crier alors qu'on a les deux pieds sur une fleur.

Il est grand temps de ne plus concevoir l'être humain comme une bête. Un jour, la collectivité comme telle, ne sera plus considérée comme un zoo. Chacun de ceux qui ont à subir l'incarcération, réalisent à une période de leur sentence, le geste accompli, l'erreur commise. Il n'est pas nécessaire, que toute la vie soit entachée par cette erreur. Aujourd'hui ce n'est plus l'homme qui est attaqué, c'est la vie elle-même.

Soyons logique. Un homme purgeant une sentence variant entre 20 et 50 ans de détention, peut-il se permettre de croire encore à la vie. C'est inimaginable, une vie pour une erreur.

Quel martelage de vies humaines et tout cela est permis, autorisé.

Pourvu que tout soit signé sous le sceau du Ministère de la Justice, l'homme-libre devient l'homme-contrat. Transaction de pure comédie, ne servant qu'à apaiser la soif de violence, dans laquelle on vit.

Voys alors le Canada payer des millions pour démontrer à l'univers que nous sommes libres et civilisés. Voys aussi le Canada payer des millions, pour écraser cette même liberté, pour laquelle on a fabriqué un véritable barème de valeur.

L'aiguille de ce barème, ce sont ces hommes-contrat qui luttent continuellement contre cette mort qui les écrase, mais peu de détenus réussissent à se sortir de ce tombeau sans les marques du temps.

Tous les jours, il y a un détenu qui décide s'il y aura récidive ou non.

Tant que l'homme continuera à croire qu'il a tout perdu, peu lui importera de savoir ce que représente une victoire.

Guy Béjanger

Retour au travail des employés de la Coop Agricole de Granby

(GM) — Suite à une recommandation du Comité de Négociations, les employés syndiqués de la Coopérative Agricole de Granby, usmes de Granby, N.-D.-du-Bon-Conseil et Plessisville, ont accepté dimanche dernier, dans un vote de 79% de retourner au travail, mettant fin ainsi à une grève de près d'un mois.

Le vote de dimanche faisait suite à la rencontre de vendredi dernier au Motel Universel, entre les deux parties impliquées dans le litige et le conciliateur provincial, M. Roland Marcoux.

La «Loi Trudeau» intervient

Il semble que la fameuse loi anti-inflation ait pesé grand dans la décision des grévistes de retourner au travail. Un employé de la Coopérative Agricole de Granby a résumé le conflit à sa façon: «On ne se battait plus contre la Coopérative, mais contre le gouvernement et sa loi anti-inflation».

En fait, les quelques 335 employés de la Coop ont accepté une augmentation de salaire de l'ordre de 12%, valable pour deux ans, alors que l'on réclamait au début du conflit, une hausse de 35%.

La partie patronale est toutefois disposée à offrir une augmentation de salaire de 26%. Cette offre devra toutefois être autorisée par la Commission de Contrôle des Prix et des Salaires.

Par ailleurs, les employés de la Coopérative Agricole de Granby ont fait d'intéressants gains du côté des clauses normatives. Ces gains ont été inscrits du côté de la période de vacances qui sera prolongée; de la prime d'équipe qui sera augmentée; du sur-temps qui sera sur une base «quasi-volontaire»; du congé maladie; de l'ancienneté; de l'affichage et autres.

«C'est avec un sentiment de frustration, mais la tête haute, que les employés de la Coopérative Agricole de Granby retourneront au travail», de nous confier un porte-parole syndical. Il va sans dire que l'on attend avec beaucoup d'anxiété chez les employés de la Coop, la réponse de la Commission de Contrôle des prix et des salaires.

Les comptes de taxe scolaire livrés par «courrier-secours»

(PG) — La Commission scolaire de Drummondville lance un appel à la population concernant la mise sur pied de «courrier-secours».

Les 10.650 comptes de taxe scolaire seront livrés par ce service postal, et la CS invite les gens du comté de Drummond à se prévaloir de ce service pour le retour du courrier.

Par contre, pour les contribuables faisant affaires avec la Société Centrale d'Hypothèque et de Logement (SCHL), la Cité désire souligner que, à partir d'une liste de l'an dernier, la majorité des comptes a été retenue pour être envoyée directement à la SCHL, par autobus. Ces mêmes contribuables recevront prochainement le reçu du compte. Toutefois, pour ceux qui font affaires avec la SCHL, et qui ont reçu leur compte à la maison, ils devront se présenter au bureau de la Commission scolaire le plus tôt possible.

Enfin, si les autorités de la CS demandent à la population de se prévaloir de «courrier-secours», c'est uniquement dans le but d'empêcher l'affluence au bureau et de permettre aux responsables de l'administration de pouvoir travailler librement.

Toujours en rapport avec la construction, le conseil municipal de Dr'ville-Sud a rendu publiques les statistiques du mois d'octobre, ainsi que celles établies depuis janvier '75.

Au cours du mois d'octobre, 12 permis ont été émis pour un montant (argent perçu pour les permis) de \$285. Cependant, le montant en valeur des permis s'élevait à \$172.900. Le nombre de nouvelles unités de logements est de quatre. Par contre, depuis jan-

La Commission scolaire a fait parvenir les 10,659 lettres aux facteurs en congé forcé réunis en coopérative pour ainsi continuer la distribution du courrier.



Vue aérienne de l'imposant Sacré-Coeur de Rio, le Pain de Sucre et la merveilleuse Plage Copacabana.

A Rome, faites comme...

Le vieil adage anglo-saxon: «When in Rome, do as the Romans do» pourrait se traduire très librement par: «A Rome, faites comme les Romains... pincez le postérieur des jolies romaines». Mais le proverbe signifie plutôt qu'en voyage, il faut s'adapter et vivre au rythme des autochtones.

Apportons dans nos bagages le bikini et la brosse à dents mais laissons l'intolérance et la xénophobie à la maison. Essayons d'avoir un regard neuf et la bonne volonté qui nous assurera d'ailleurs un bien meilleur voyage. Si tout n'est pas beau, tout est intéressant et si les quartiers chics des grandes capitales doivent être visités, il ne faut pas oublier les quartiers populaires grouillants d'humanité et souvent la source des éléments plus dynamiques de la société.

Si en Espagne on dine à 9 ou 10h du soir, sachons l'accepter sans reprocher aux millions d'Espagnols des habitudes alimentaires qui excèdent notre fringale. Ne méprisons pas les Anglais parce qu'ils conduisent les voitures avec le volant à gauche, changeons les vitesses avec le sourire et la main gauche et laissons gronder la transmission. A Paris, acceptons de mettre plus de temps pour téléphoner à l'autre bout de la ville que pour s'y rendre à pied. Au lieu d'être hébété par les P.T.T. hurlons notre joie de vivre à la téléphoniste qui, de toute façon, ne comprendrait même pas nos invectives, déformées par les parasites. Aux Caraïbes, cessons de blâmer les Antillais d'être paresseux. Souvenons-nous de notre énergie défaillante pendant la canicule. Adoptons plutôt leur rythme indolent, nos vacances en seront d'autant plus reposantes.

Pourquoi avoir honte de voyager? Il n'est pas nécessaire en France de rouler ses «r» et prendre des airs pour paraître pur Parisien. D'ailleurs, le jocal revient vite au galop. N'ayons pas peur de perdre notre incognito, personne ne nous connaît! Il n'est absolument pas nécessaire de porter le kimono pour apprécier le Japon, ou la djellaba pour connaître le Maroc pas plus qu'il ne faut causer comme Gabin pour adorer Paris. Enfin, il n'est pas nécessaire d'éviter le confort à tout prix pour bien visiter un pays sous-développé.

Une exception à la règle de l'adaptation cependant: la nourriture! En France, rien de plus facile d'être Français.

La découverte de l'Amérique du Sud avec Carole Martin

En effet le 31 janvier 1976, Carole escortera un groupe à destination de Caracas, Venezuela, Lima, Pérou, avec excursion facultative à Cuzco et Machu Picchu, pour terminer à Rio de Janeiro, Brésil, par une semaine de plage et de détente sur la célèbre plage de Copacabana. Carole n'est pas à son premier voyage en Amérique du Sud, et sa vaste expérience comme escorte et agent de voyages, vous assure un voyage sans préoccupations. Circuit intéressant, hôtels de luxe, découvertes, soleil assuré. Les places sont limitées, c'est avec plaisir que l'on vous renseignera, vous n'avez qu'à communiquer avec nous à 477-3030 ou à vous présenter à notre bureau au 177 me Lindsay.

Au plaisir de vous servir, Mire R. Martin.

Une tonne de neige à la minute!

À pleine capacité, cette Toro peut projeter une tonne de neige à la minute.

Son secret est son système en deux phases. À la phase de prise de neige, elle happes violemment la neige; à la seconde phase, elle la projette jusqu'à 25', à gauche, à droite ou droit devant.

Son moteur de démarrage facile de 8 chevaux, comme tout produit Toro, est conçu pour garantir sécurité et durée.

À tout prendre, elle compte plus de 20 caractéristiques conçues pour vous permettre de débayer jusqu'à une tonne de neige à la minute. Vous passez donc beaucoup moins de temps dans la neige froide.

Voyez ici les déneigeuses Toro:

TORO

ÉQUIPEMENT DOMESTIQUE R.M. INC.

478-0629

1250, boul. St-Joseph Drummondville

Corps de Cadets de l'Armée

Les jeunes filles peuvent joindre les rangs du 2394

(GM) — Le Corps de Cadets Royaux de l'Armée Canadienne ouvre désormais ses rangs aux jeunes filles de 13 à 19 ans, suite à une récente autorisation du Conseil du Trésor.

Le capitaine Denis Gallant, commandant du Corps de Cadets 2394 de Drummondville, a convié lundi soir dernier, les membres de la presse parlée et écrite, au Manège Militaire, afin de les informer de cette initiative. En fait, on espère qu'une trentaine de jeunes filles se joindront au Corps de Drummondville, et déjà neuf cadettes se sont inscrites. Le lieutenant Martine D'Anjou aura la responsabilité du groupe.

Les conditions d'inscription sont les mêmes que pour les garçons, c'est-à-dire: être âgée de 13 à 19 ans, pour d'une bonne santé et bénéficier d'une bonne réputation.

L'entraînement des cadettes sera le même que celui dispensé aux cadets. Il est à souligner que l'uniforme «Service Unique» leur est fourni gratuitement. Les jeunes filles intéressées à s'inscrire n'ont qu'à se présenter au Manège Militaire (rue St-Louis) à un quelconque des prochains vendredis soirs, et ce pour 19h. La campagne de recrutement des cadettes prendra fin à Noël. Précisons en terminant que les cadettes profiteront des mêmes avantages que les cadets et qu'elles pourront participer à des camps d'été.

Survie en forêt

En fin de semaine dernière, quelque 70 cadets de Drummondville faisaient partie d'un groupe de 350 membres des six Corps de Cadets du 6e Bataillon qui a participé à un exercice en forêt, à Chambly. Ces derniers ont mis en pratique des cours de survie en forêt, en radio, en commu-

nication, en premiers soins et en topographie.

Marche-thon

Parmi les activités prochaines du Corps de Cadets de Drummondville, le capitaine Gallant a souligné le Marche-thon, qui aura lieu le 30 novembre prochain dans les rues de Drummondville. Ce Marche-thon a pour but d'amasser des fonds qui serviront à défrayer les coûts d'un voyage à l'aéroport Mirabel. S'il reste des argentés ceux-ci serviront à acheter des instruments de musique en vue de la formation éventuelle d'une fanfare.

Pour sensibiliser la population au Marche-thon, la journée du 27 novembre a été déclinée «Journée des Cadets de l'Armée». A cette occasion, les cadets revêtiront leurs uniformes durant toute la journée.

La Main Verte

Un commando spécial «La Main Verte» composé d'une quinzaine de cadets «senior» participera les 13 et 14 décembre prochains, à un exercice aventurier, l'Opération 105. Les cadets «senior» participeront à un entraînement secret doublé d'une initiation qui leur permettra d'acquiescer des connaissances en espionnage, en destruction de l'ennemi et en survie en forêt.

Soirée dansante

Le Corps de Cadets de Drummondville, parmi ses activités récréatives, tiendra le 29 novembre, au Manège Militaire, une soirée dansante à l'intention des cadets «senior» et des instructeurs. Finalement, le 20 décembre, le Corps de Cadets a prévu une grande soirée à l'intention des cadets et de leurs parents. On profitera de la circonstance, dans l'atmosphère des Fêtes, pour faire connaître aux parents ce qu'est vraiment le mouvement.

Dans Drummond

Les P.I.L. totalisent des subventions de \$818,888

(GM) — La «manne» des Initiatives Locales continue à pleuvoir sur le comté de Drummond. Le député fédéral, M. Yvon Pinard, a rendu public

lundi dernier, l'annonce de sept autres projets représentant des subventions globales de \$229,610. Au total, les trente-trois P.I.L. acceptés

jusqu'ici constituent des subventions de l'ordre de \$818,888.

Les nouveaux projets M. Jacques Martel paraitra le projet «Société Handicapée» qui a accepté une subvention de \$14,660.

«Café et Joie de Vivre Droméry», un projet présenté par Mme Gertrude Patry s'est vu octroyer \$34,000.

Pour un montant accepté de \$19,500, «Identification du Patrimoine» est une ini-

tiative de M. Gérard Ruel au nom de la Chambre de Commerce.

«Les Philanthropes», un projet présenté par M. J.J. Gauthier, de Ste-Perpette, a accepté une subvention de \$14,250.

Grâce à une subvention de \$27,000, M. Alain Martel pourra réaliser le projet «Animation Extérieure».

M. Germain Proulx paraitra «Bourgeois 111», un projet de l'ordre de \$18,000.

Dimanche prochain Il sera question du local à l'assemblée Aramis, conseil 10

Il n'y aura pas d'élections chez les Aramis du conseil no 10. Les cinq postes de directeurs qui devaient faire l'objet d'une élection, ont tous été comblés sans que ces derniers ne soient contestés avant la fin de la période limite de mise en candidature, soit mardi, dimanche dernier.

En plus de la lecture des divers rapports de la dernière année, il sera question d'un projet de local qui a été mis sur pied. Un plan de financement sera d'ailleurs soumis à l'assemblée pour approbation.

Denise Lemaire, publiciste.

A Drummondville

Un Centre de Référence

Le Centre de Bénévolat désire informer la population de Drummondville qu'il a mis sur pied un Centre de Référence.

Le Centre de Référence possède une liste de tous les services et organismes existant à Drummondville et dans la région, qui s'ajoute de services gouvernementaux, des organismes communautaires ou des clubs sociaux patronnés des œuvres bien précieuses.

Les personnes ayant des besoins particuliers soit au plan matériel (vêtement, logement...), soit au plan personnel (santé, éducation, impasse passagère...) peuvent s'adresser au Centre de Référence; ils seront mis en contact avec les services ou les organismes pouvant répondre à leurs besoins.

Le Centre de Référence ne s'engage pas seulement à vous indiquer les ressources du milieu, il vous accompagne dans votre démarche et vous aide à obtenir des résultats. Le Centre compte aussi sur l'appui de bénévoles pour réaliser des poussées dans des secteurs de besoins non comblés.

Pour toute assistance ou pour toute aide, veuillez téléphoner au Centre de Bénévolat à 478-3748, entre 1h et 5h.

Le Centre réière son invitation aux personnes désireuses de donner de leur temps afin qu'elles s'inscrivent comme bénévoles.

Le Centre de Bénévolat

Lettre à l'éditeur Le Théâtre de l'Equilibre

Suite à quelques modifications mineures au sein du Théâtre de l'Equilibre, nous désirons par la présente apporter quelques explications.

Chez nous la qualité artistique prime avant toute chose. Si par mégarde quelques personnes n'ayant pas ce critère comme raison d'appartenir au dit théâtre, en faisaient partie, il ne s'agit que d'erreurs, qui à date sont réglées.

Nous dépendons, sans compter, toute notre énergie à ce travail. Nous travaillons actuellement à l'implantation d'un premier théâtre permanent à Drummondville, Centre du Québec. Voilà notre deuxième objectif qui n'est pas le moindre.

Fondre ces deux objectifs dans une même définition est un travail très ingrat, mais combien récompensant pour nous qui nous sommes données entièrement à cette tâche.

Nous maintenons cette politique. A l'avenir pour toutes les informations émanant de ce théâtre, nous vous convions à juger à partir de cette lettre à l'éditeur et date du mercredi, 19 novembre 1975.

Jacques Lemieux Michel Chapdelaine Théâtre de l'Equilibre

Advertisement for PNEUS Gamelin Eng. JACQUES GAMELIN, prop. Bur.: 477-5414 - Rés.: 472-6785 1156, rue St-Roch Drummondville Grantham-Ouest

Club Optimiste

L'appréciation de la jeunesse

(PG) — La semaine de l'appréciation de la jeunesse, ça vous dit quelque

chose? Pour certains, en particulier les membres du club Optimiste, ça veut dire

une semaine entière consacrée aux talents des jeunes de la région, et à l'encouragement des réalisations qu'ils veulent faire. Cette semaine de l'appréciation de la jeunesse a débuté le lundi 17 novembre par l'inauguration officielle à l'hôtel de ville.

Bien que le club Optimiste cherche à promouvoir les valeurs de la jeunesse auprès des adultes, et ce tout au cours de l'année, il va sans dire qu'une semaine particulière réservée à notre jeunesse locale est la bienvenue.

Les objectifs de la semaine de l'appréciation de la jeunesse sont: reconnaître les réalisations de la jeunesse; faire la promotion de l'unité familiale; encourager les différentes organisations à rendre hommage publiquement à la jeunesse; encourager les médias d'information à souligner les réalisations des jeunes; attirer l'attention sur l'influence que peuvent avoir

la religion et la morale sur la jeunesse, de même qu'encourager les jeunes à participer aux activités spirituelles; et encourager les jeunes et les adultes à dialoguer ensemble et d'avantage.

Ces six points auxquels le club Optimiste se préoccupe au cours de la semaine permettront sans doute à différents organismes, associations ou employeurs de voir à apprécier, publiquement, la jeunesse d'ici.

Enfin, parmi les milliers de jeunes de la région, le club Optimiste a choisi six jeunes étudiants, sur recommandation des directeurs d'école et des professeurs,

pour représenter la jeunesse lors de cette grande semaine consacrée à eux. Il s'agit de Mlle France Lachain, de Diane Gauthier, de MM. Denis Mills, Jean Courchesne, Mario Bergeron et Luc Du-

maine.

Denis Lemaire, publiciste.

Subvention de \$3,265 à St-Bonaventure

(PG) — Le député fédéral du comté de Drummond, M. Yvon Pinard, annonce que le Club d'Age d'Or de St-Bonaventure recevra une subvention de \$3,265 du Ministère de la Santé Nationale et du Bien-Être Social dans le cadre du programme «Horizons Nouveaux».

Cette subvention servira à organiser des activités sociales, culturelles et récréatives à l'intention des retraités du village de St-Bonaventure. Le programme comprendra de la musique, du chant, des projections de films éducatifs et autres, ainsi que des jeux divers, tels: dames, échecs, bingo, sac de sable, anneaux, chiquenaudes, foie et hockey sur table.

Centre Récréatif St-Jean-Baptiste

Organisation communautaire Dîner aux «beans» — dimanche le 30 novembre 1975. Les repas seront servis entre 10h30 et 13h30. Le coût pour se régaler est de \$2 pour les adultes et de \$1 pour les moins de 16 ans.

Ballon-balai L'hiver s'en vient à grands pas, l'organisation du Centre vous fait part que le ballon-balai sera au programme des activités extérieures cette année. Vous obtiendrez plus de détails dans notre prochain article.

Ballon-volant (soir)

Classement des équipes et noms des responsables 1) Denis Lauzon Meubles (C. Verville): 11 (pg), 1 (pp), 22 (pts. acc.); 2) Cordonnerie St-Damase (J.P. Pelletier): 6 (pg), 6 (pp), 22 (pts. acc.); 3) Pratte & Fils (Guy Roy): 6 (pg), 6 (pp), 12 (pts. acc.); 4) Benoit & Frier (G. Hamel): 4 (pg), 8 (pp), 8 (pts. acc.); 5) C. Pop. St-Jean-Baptiste (M. Fafard): 3 (pg), 9 (pp), 6 (pts. acc.)

Les deux équipes par excellence de la soirée Denis Lauzon Meubles et Cordonnerie St-Damase. Le Denis Lauzon Meubles augmente graduellement son avance à la tête du classement. Ses plus proches rivaux sont la Cordonnerie St-Damase et le Pratte & Fils.

Nécrologie

M. Raoul Ross A Drummondville, le 13 novembre, est décédé à l'âge de 58 ans, M. Raoul Ross, époux en première nocce de Yvette Leduc et en seconde nocce de Madeleine Tremblay. Il était domicilié à St-Zéphirin. Ses funérailles ont eu lieu lundi le 17 novembre, en l'église St-Frédéric. M. Ross fut exposé au salon Daniel Vachon du 211 de la rue Lindsay et était membre de l'I.N.C.A.

Mme Arthur Laporte A Drummondville le 11 novembre est décédée à l'âge de 65 ans, Mme Arthur Laporte née Floriane Smith, demeurant à 120 rue Killoran. La dénouille mortelle fut exposée au Salon Funéraire J.N. Donais Lée à 191 rue Lindsay et les funérailles ont eu lieu samedi le 15 novembre, en l'église paroissiale de l'Immaculée Conception.

Mme Omer Morin A Drummondville, le 15 novembre, est décédée à l'âge de 65 ans, Mme Omer Morin, née Rose Alma Martel. Elle était domiciliée au 452 de la rue Cookburn, à Drummondville. Elle fut exposée au salon Daniel Vachon du 55 rue Notre-Dame et ses funérailles ont eu lieu mardi le 18 novembre, en l'église St-Pie X.

M. Arthur Lefebvre A Drummondville le 11 novembre est décédé à l'âge de 87 ans, M. Arthur Lefebvre, époux de Marie-Rose Fleury, demeurant à 75 rue St-Georges. La dénouille mortelle fut exposée au Salon Funéraire J.N. Donais Lée à 191 rue Lindsay et les funérailles ont eu lieu vendredi le 14 novembre, en l'église paroissiale St-Pie X.

M. Albert Boudreau A Drummondville le 15 novembre est décédé à l'âge de 69 ans, M. Albert Boudreau, époux de Lucille Pratte, demeurant à 119 St-Damase. La dénouille mortelle fut exposée au Salon Funéraire J.N. Donais Lée à 130 rue St-Damase et les funérailles ont eu lieu, lundi le 17 novembre en l'église paroissiale St-Jean-Baptiste.

M. Lucien Pinard A Drummondville le 4 novembre est décédé à l'âge de 47 ans, M. Lucien Pinard époux de Adèle Biledean. Il fut exposé au Salon Mortuaire Daniel Vachon du 211 rue Lindsay, ses funérailles ont eu lieu vendredi en l'église St-Charles de Dr'ville-nord. Inhumation au cimetière St-Pierre.

M. Georges Sénécal A Drummondville le 13 novembre est décédé à l'âge de 77 ans, M. Georges Sénécal, époux de Odila Choquette, demeurant à 75 rue St-Georges. La dénouille mortelle fut exposée au Salon Funéraire J.N. Donais Lée à 1040 rue Goupil à St-Simon et les funérailles ont eu lieu samedi le 15 novembre, en l'église paroissiale St-Philippe.

Dr J.-Albert Allard A Drummondville le 5 novembre est décédé à l'âge de 86 ans le Dr J.-Albert Allard, époux de Florence Beaugrand, domicilié au Manoir Drummond rue Hériot. Il fut exposé au Salon Mortuaire Daniel Vachon du 211 rue Lindsay et ses funérailles ont eu lieu vendredi en l'église St-Frédéric. Inhumation au cimetière St-Pierre.

AUTOMOBILISTES

POLICIERS: (les) ne vous surveillent pas ETABLISSEZ: (vous) 80% de votre prime CONDUISEZ: comme vous désirez l'autre RALENTISSEZ ET VOUS VIVREZ ASSUREZ-VOUS BIEN, CONSULTEZ OMÉRIL BOUCHER, courtier 183, rue St-Damase Drummondville TEL. 472-6511

Vie - Feu - Vol - Automobile - Moto - Moto-neige

La politique de prix Steinberg..

Des bas prix! Des bas prix! Des bas prix! Tous les jours. Sur tous les produits. C'est ça notre politique.

Chez Steinberg, nous sommes convaincus que, pour vous, c'est le coût total de votre commande qui compte.

Chaque semaine, plus d'un million de Québécoises nous donnent raison en faisant leur marché chez Steinberg. Parce que c'est le total qui compte.

Advertisement for Steinberg featuring 12 portraits of women with the slogan 'Oui... c'est le total qui compte!' and names of the women.

C'est le total qui compte!

Faites-en la preuve en consultant les 2 prochaines pages.



Oui... c'est le total qui compte!
Madame Louise Lamothe, Notre-Dame-du-Bon-Conseil

Oui, Steinberg!

C'est au bas de la facture qu'on voit la différence!

Rôti de croupe COUPE SILVERSIDE CANADA CATÉGORIE "A" LA LB \$1.48	Bifteck de ronde DESOSSÉ TRANCHE ENTIERE CANADA CATÉGORIE "A" LA LB \$1.48	achat boni Farine tout usage STEINBERG SAC 10 LB \$1.49	achat boni Soupe aux tomates STEINBERG BTE 10 OZ 17¢	achat boni Détersif en poudre FAB BTE 5 LB \$1.69	Eaux gazeuses ICE CASTLE SAVEURS VARIÉES BTE 10 OZ 15¢	Beignes nature ou cannelle STEINBERG POT DE 12 49¢	Bananes PETITES ET GROSSES VARIÉTÉ PREMIUM LA LB 20¢
---	---	--	---	--	--	---	--

Si un article annoncé cette semaine venait à manquer en rayon, demandez un Bon de garantie de prix au comptoir d'information.

Tous les prix annoncés sont en vigueur jusqu'au samedi inclusivement. Nous nous réservons le droit de limiter les quantités. Pas de vente aux marchands.

BÂTONNETS D'AIGLEFIN CONGELÉS, BLUE WATER 10 OZ 85¢	FRITURES DE GOBERGE CONGELÉES, BLUE WATER 32 OZ \$1.79	FROMAGE GRUYÈRE LA VACHE QUI RIT POT 8 OZ 88¢	achat boni CAFÉ TOUT USAGE MAXWELL HOUSE SAC 1 LB \$1.59	OLIVES FARCIES COMBINATION GATTUSO POT 10 OZ 76¢	achat boni MACARONI DIVERSES VARIÉTÉS STEINBERG BTE 5 LB \$1.49	COMPOTE DE POMMES DE FANTASIE ORCHARD KING BTE 19 OZ 39¢	EMPOIS À VAPORISER SLIDE BTE 14 OZ 72¢	BRIOCHE AUX FRAMBOISES STEINBERG POT DE 8 49¢	POMMES DE TERRE DU QUÉBEC ET N.-B. CANADA NO 1 SAC 10 LB 79¢
FOIE DE PORC TRANCHE, PRODUIT DÉCONGELÉ LA LB 49¢	SAUCISSON DE BOLOGNE TRANCHE STEINBERG 8 OZ 58¢	COCA-COLA BOUT. 26 OZ 33¢	PIZZA CONGELÉE DELUXE MCCAIN POT 22 OZ 2.35	PAIN DE VIANDE BACON ET FROMAGE KAM BTE 10 OZ 92¢	CHAMPIGNONS LEAVER MEXICAINS ET TIGES BTE 10 OZ 51¢	LAIT ÉCRÉMÉ EN POUDDRE INSTANTANÉ STEINBERG POT 3 LB 1.87	ASSOULISSEUR DE TISSUS DOWNEY BOUT. 66 OZ 1.69	ROULÉ AU CARAMEL STEINBERG 10 OZ 59¢	BROCOLI DE CALIFORNIE GROSSEUR 14 CHACUN 48¢
JAMBON HYGRADE STYLE D'INER LA LB 2.24	GRAISSE DE RÔTI STEINBERG 8 OZ 63¢	MIEL DOYON LIQUIDE OU CRÈMEUX POT 2 LB 1.79	YOGOURTS LIGHT AND LIVELY POT 16 OZ 82¢	MAÏS EN CRÈME DE CHOIX ORCHARD KING BTE 10 OZ 37¢	TOMATES ETUVÉES WILSON BTE 19 OZ 39¢	GELÉES EN POUDRE STEINBERG POT 3 OZ 24¢	DÉTERSIF LIQUIDE WISK 2 LITRES 2.76	ROULÉ AU CARAMEL STEINBERG 10 OZ 59¢	CHOU VERT CULTURE CANADIENNE CANADA NO 1 CHACUN 32¢
GIGOT D'AGNEAU ENTIER, CONGELÉ, DE NOUVELLE-ZÉLANDE LA LB 1.29	TÊTE FROMAGÉE STEINBERG 10 OZ 79¢	FARINE FIVE ROSES SAC 5 LB 87¢	LAIT CONDENSÉ EAGLE BRAND BTE 14 OZ 92¢	SACS DE THÉ LE THÉ SANS NOM POT 10 OZ 1.12	POULET DÉOSSÉ ESTA POT 10 OZ 1.79	ÉPINARD POPEYE BTE 14 OZ 38¢	DÉTERSIF LIQUIDE PALMOLIVE BOUT. 32 OZ 1.15	GÂTEAU AUX DATTES STEINBERG 15 OZ 49¢	ÉCHALOTES DE CALIFORNIE POT 15¢
CRETONS STEINBERG ACHAT BONI 10 OZ 97¢	SALADE DE POMMES DE TERRE FRAÎCHE STEINBERG 32 OZ 65¢	SHORTENING CRISCO POT 1 LB 62¢	PÂTE À PAIN MÉLANGE GAINSBOROUGH POT 32 OZ 61¢	SAUCE HOT CHICKEN ESTA BTE 10 OZ 27¢	RIZ FRIT INSTANTANÉ CHINOIS DAINTY POT 10 OZ 45¢	POINTES D'ASPERGES AYLMER BTE 12 OZ 77¢	BURGERS TOP CHOICE POT 84 OZ 2.91	TARTE AU SUCRE A LA CRÈME STEINBERG 14 OZ - 8" CH. 79¢	CÉLERI PASCAL DE CALIFORNIE GROSSEUR 30, CANADA NO 1 LE PIED 49¢
BOEUF FUMÉ TRANCHE STEINBERG 4 ENV. 2 OZ 1.19	TRUITES ARC-EN-CIEL CONGELÉES 10 OZ 98¢	SEL DE TABLE WINDSOR BTE 2 LB 22¢	MÉLANGE À GÂTEAU SNACKING BETTY CROCKER POT 15 OZ 77¢	JUS DE POMMES ORCHARD KING CANADA DE CHOIX BTE 48 OZ 49¢	MOUCHOIRS EN PAPIER BLANCS, 3 ÉPAISSEURS FACELLE ROYALE BTE DE 60 36¢	AMPOULES ÉLECTRIQUES 60 OU 100 W STEINBERG POT DE 6 99¢	TARTE AUX CERISES STEINBERG 20 OZ 8" CH. 79¢	ORANGES OUTSPAN D'AFRIQUE DU SUD, GROSSEUR 112 LA DOUZ 59¢	
SALADE DE CHOU FRAÎCHE STEINBERG 16 OZ 49¢	HÛITRES EN ÉCAILLES DES MARITIMES DE CHOIX BTE 8 OZ 1.59	COLORANT ALIMENTAIRE ARTIFICIEL, SHIRIFF BOUT. 4.1 OZ 27¢	BRISURES DE CHOCOLAT AU LAIT PUR CHIPPITS POT 6 OZ 64¢	POIS GROSSEURS VARIÉES, DE CHOIX ORCHARD KING BTE 19 OZ 34¢	MINI-SERVIETTES STAY FREE BTE DE 30 1.39	CHAISE PLIANTE BOIS NATUREL OU NOYER CH 6.79	GÂTEAU AU CHOCOLAT GLACE AU CHOCOLAT NOUVELLE-ORLÉANS 14 OZ 69¢	POMMES DÉLICIEUSES ROUGES ET JAUNES DE COLOMBIE BRITANNIQUE EXTRA DE FANTASIE LA LB 29¢	
BACON TRANCHÉ SANS COUENNE STEINBERG POT 1 LB \$1.49	ÉPAULE DE PORC FUMÉ GENRE PICNIC LA LB 98¢	RAISINS JAUNES SUN MAID POT 15 OZ 79¢	HUILE D'ARACHIDES PLANTERS BOUT. 48 OZ 2.79	SACS DE THÉ SALADA ORANGE PEKOE POT DE 120 2.09	ANTIGEL MIRA MART POUR PARE-BRISE LE GALLON \$1.19	COUTEAU À BEURRE ET SUCRIER LES DEUX 59¢	GÂTEAU AUX CERISES JULIP STEINBERG 15 OZ 89¢		



C'est le total qui compte!



Faites-en la preuve!

48⁸⁸ **CANADIAN TIRE**

Pour haltérophiles

24⁹⁵ les 21 pièces

YORK V110
Jeu de poids et haltères

Comprend barre 5 pieds en acier avec manchons tournants chromés; quatre poids gainés vinyle de chaque catégorie: 10,5 et 2 1/2 lb; 2 barres haltères 14" avec 4 colliers et clé blocage. Instructions comprises. Excellent cadeau de Noël.

Pour tous vos cadeaux: La Carte Canadian Tire

1. Jeu hockey sur air

Un jeu rapide qui passionnera toute la famille! La rondelle glisse sur un coussin d'air transformant la table en véritable patinoire! Grand format de 58 x 27 pouces hors tout, côtés en bois. Robustes pieds acier. Comporte deux heurtoirs et rondelle. Les tiendra tous agréablement occupés pendant des heures! **48⁸⁸**

2. Hockey sur air

Une exclusivité Canadian Tire! Modèle Bobby Clarke de 36 x 21". Jeu extrêmement rapide! **26⁹⁵**

Jeu de hockey

TYPE COUPE STANLEY

Arche à marqueurs avec lache-rondelle à retardement, indicateurs de buts et de position des équipes. Ecrans protecteur Plexi-glass. 36 x 21 1/2 x 31" de haut. **19⁹⁵**

Échec-et Hop

Pion sautant marquant automatiquement le coup joué. **3⁸⁸**

Jeu de fléchettes 17"

Cible type tournoi et six fléchettes. Un excellent jeu d'adresse! **6⁹⁵**

H. Jeu de sacs de sable

Les sacs se lancent dans les trous d'une cible en hardboard. Un jeu de famille! **8⁹⁹**

J. Table de snooker

SURFACE DE JEU 60" Bandes élastiques renvoyant la boule; blouses moulées, patins niveleurs réglables. Billes de 1 1/2", queues de 42", adapteur d'appui, craie. **53⁹⁵**

G. Jeu de fléchettes 17"

Cible type tournoi et six fléchettes. Un excellent jeu d'adresse! **6⁹⁵**

H. Jeu de sacs de sable

Les sacs se lancent dans les trous d'une cible en hardboard. Un jeu de famille! **8⁹⁹**

J. Table de snooker

SURFACE DE JEU 60" Bandes élastiques renvoyant la boule; blouses moulées, patins niveleurs réglables. Billes de 1 1/2", queues de 42", adapteur d'appui, craie. **53⁹⁵**

SOYEZ EN PLEINE FORME

Ensemble Big 16

Comprend: 5 câbles, "Pro" en acier à ressorts; 2 poignées; 2 étrières; 2 crispateurs à forte tension. Livret de 24 pages vous montre comment faire travailler tout votre corps. **13⁵⁹**

1. CHAUSSURES SPORT PLAYMAKER

Point. 1-6 **5⁹⁵** Point. 7-12 **6²⁹**

Toile blanche garnie de vinyle suédé bleu.

2. ADIDAS, MODÈLE SIERRA

Point. hommes **13⁷⁹**

En cuir; cheville rembourrée; garniture cuirette.

A. Table d'exercice

Modèle 3 dans 1 à réglage immédiat d'angle et position. Piètement grande stabilité. **29⁹⁵**

B. Exerciseur complet

Ensemble de câbles et poulie pour affiner la ligne et raffermir les muscles. Seul. **10⁸⁸**

C. Cyclo-convertisseur

Transforme la plupart des bicyclettes standard et 3 vitesses en exerciseur fixe. **11⁹⁹**

D. Exerciseur à pédales

Excellent pour aplatir le ventre, affiner la taille et les hanches, raffermir les cuisses. **7⁹⁵**

E. Exerciseur C.C.M.

Assure excellent maintien pour l'exercice. Boîtier à indicateur vitesse et distance. **89⁹⁵**

F. Exerciseur Supercycle

Indicateurs vitesse et distance, robuste cadre acier. Exerciseur à prix économique. **59⁹⁵**

Exerciseur à prix économique. **41⁹⁵**

57⁸⁹

Ping-pong Coleco

AVEC TABLE DE RENVOI

Format déployé de 5 x 9 pieds sur 1/2" d'épaisseur. Forte monture acier plaqué, roulettes blocables! Comme ci-dessus, dessus réglable 1/2". **57⁸⁹**

Ensemble Junior Champ

Table de 30 x 60" se repliant pour le rangement. **27⁹⁵**

Dessus enduit 5/8"; pieds réglables. Deux raquettes, balles, filet et supports fixés par crampons.

CANADIAN TIRE

CANADIAN TIRE

MAGASIN ASSOCIÉ

478-1471

CAMILLE MCKENZIE INC. (prop.)

275 COCKBURN (voisin du C.C.)

VASTE STATIONNEMENT GRATUIT À NOS CLIENTS

3% EN SURPLUS EN COUPONS-BONIS AU COMPTANT

MAGAZINEZ ET ÉPARGNEZ AVEC CONFIANCE CHEZ CANADIAN TIRE

NOUVEAU! NOUVEAU!

Chez Canadian Tire, nous pouvons vous obtenir n'importe quelle pièce pour votre automobile dans un délai de 2 jours à des prix défiant toute compétition.

Familialement vôtre

«La sculpture, un art beaucoup plus connu et apprécié qu'auparavant»

(Simon Bourbeau)

(par Cécile Pépin)

Un le prix à l'exposition de Québec en 1959, ce qui m'a vraiment aidé à me lancer. C'est Simon Bourbeau, un drummondvillois avantagé connu et sculpteur de grande renommée, qui m'a aidé ainsi, lorsque j'avons rencontré, il y a quelques semaines. Aujourd'hui, Simon Bourbeau est fier de donner au moins deux de ses œuvres à la Maison du Québec, à New York, en Australie, quelques-uns à Vancouver et dans les villes du pays. Il est de l'Anglo-Québécois, comté de Roussillon, famille aînée à Drummondville en 1927. Simon Bourbeau ouvrait de menuiserie, où travaillant des ameublements d'église. Simon Bourbeau ne s'évident pas à être goûté au métier que

pratiquait son père et il est facile d'imaginer que ce fut dès lors un départ pour lui dans ce domaine. Vers les années 50, il commença à faire de la sculpture comme tel et c'est dès ce moment que cet art devient son passe-temps favori. Il y a ensuite eu la fameuse exposition de Québec, où il connut un succès immense, ce qui l'incita plus tard à exposer dans d'autres villes, notamment à Coaticook, Cowansville, Granby, Emileville et évidemment à Drummondville. Vint ensuite le 150e anniversaire de Drummondville, en 1965, année au cours de laquelle il exposa à la Caisse Populaire St-Frédéric. Au nombre de ses œuvres toujours exposées à Drummondville, il y a le fameux crucifix de la

Caisse Populaire St-Jean-Baptiste, une madone (5' 2") en acajou à l'Atelier Protégé, confectionné durant la période qu'il agissait en qualité de menuisier (73-74) à cet endroit et nous nous en voudrions de passer un de ses fameux trophées qui se trouve présentement dans la collection du premier ministre du Québec, M. Robert Bourassa. Un renouveau Selon Simon Bourbeau, il y a définitivement un renouveau en sculpture depuis une trentaine d'années. «Cet art est maintenant beaucoup plus connu et apprécié qu'il l'était auparavant». De tous les bois qu'il connaît, tels le noyer, le chêne, l'orme, l'acajou et les autres, M. Bourbeau est d'avis que le chêne reste de loin le plus difficile à travailler. Il est à remarquer d'ailleurs que M. Bourbeau



Simon Bourbeau à l'œuvre

Aujourd'hui **L'ONF** au Centre Culturel

quant à lui, laisse entrevoir la renaissance de ce témoin prestigieux de la culture française au Canada. «L'envers du décor», permet de pénétrer dans le monde hautement technique des appareils de communication, de surveillance, de guidage et de repérage. Et le dernier «Le monde à votre portée» donne un aperçu sur le traitement quotidien de postes miniatures. «Louisbourg».

LIBRAIRIE DION INC.

SERVICE DE PAPETERIE SCOLAIRE ET COMMERCIALE

LA MAISON DU COFFRE-FORT ET DU CLASSEUR À L'ÉPREUVE DU FEU

257, rue Hériot, Drummondville 478-1301/02

\$150,000 d'ameublement de tous les styles, du plus conventionnel au plus avant-gardiste. Le plus vaste choix dans la région. Des escomptes variant entre 20% et 50% à l'année longue.

NOUVELLES HEURES D'OUVERTURE:

DU LUNDI AU MERCREDI: 8h30 A.M. À 5h30 P.M.

JEUDI ET VENDREDI: 8h30 A.M. À 9h P.M.

SAMEDI: 8h30 A.M. À 12h

SALLE D'EXPOSITION PERMANENTE D'ÉQUIPEMENT DE BUREAU

290, rue Hériot (2e étage) Drummondville 477-3626

LE ROYAUME DE LA PHOTOCOPIE

10 MODÈLES EN DÉMONSTRATION

GRANDS SPÉCIAUX EN NOVEMBRE ET DÉCEMBRE

DES SPÉCIAUX TOUS LES 15 JOURS DURANT L'ANNÉE 1975. C'EST NOTRE FAÇON DE DIRE MERCI À NOS CLIENTS.



GILLES ROUSSEAU Co-propriétaire PAUL BISSON Co-propriétaire ROBERT BOUCHER Représentant



M. Breton s'est inspiré du chateau du mont St-Michel pour peindre cette toile.



On aperçoit sur cette photo, la rue St-Denis, à St-Hyacinthe. Cette toile fut peinte en 1974.

Le talentueux Gilbert Breton exposera à Drummondville

Un talentueux peintre de la région, Gilbert Breton, expose pour la première fois à Drummondville pour une période de 2 semaines. Le vernissage aura lieu dimanche, le 23 novembre, à 4h. Une quarantaine de toiles en tout composent l'exposition. M. Gilbert Breton n'en est pas à ses premières armes en ce qui concerne la peinture sur toile. En effet, ses 10 années d'expérience en décoration intérieure et en peinture le classent au nombre des peintres de grand talent. Né le 3 avril 1939 à Warwick, Gilbert Breton a étudié à l'école St-Médard de sa municipalité. Il fit ses études

secondaires au Collège Sacré-Coeur de Victoriaville. De 1960 à 64, il étudia à l'Institut des Arts appliqués. Par la suite, il tient quelques expositions à Victoriaville, St-Hyacinthe, Warwick et dans certaines galeries de Montréal. Pour la première fois cette année, il expose à la Caisse populaire de St-Frédéric, des tableaux figuratifs. C'est à partir de dimanche le 23 novembre que la population drummondvilloise aura le plaisir d'assister à cette exposition qui se tiendra jusqu'au 5 décembre.

Bien se nourrir

Par Lise Michaud



Céréales et pain

Ces aliments ont un rôle à jouer dans l'alimentation équilibrée et variée; ils contribuent à fournir des vitamines du complexe B, ainsi que du fer, tout en fournissant de l'énergie (calories) à bon marché.

Les principales céréales sont: le blé, le seigle, l'avoine, l'orge, le riz, le maïs et le sarrasin. On en mange sous différentes formes: céréales à déjeuner, pain, pâtisseries, pâtes alimentaires, etc.

Les céréales, parce qu'elles sont constituées d'un fort pourcentage d'amidon, sont classées parmi les meilleurs aliments énergétiques; de plus, elles fournissent une quantité passable de protéines végétales utiles pour compléter la quantité requise de protéines animales dans l'alimentation provenant de la viande, du poisson, des oeufs, du lait et du fromage.

Les céréales à «grain entier» sont une bonne source de phosphore, de fer, éléments que l'on trouve surtout dans l'écorce et le germe. Elles apportent aussi une quantité appréciable de Thiamine, des quantités assez importantes de Riboflavine, de Niacine, d'autres formes moins connues de la vitamine B et de petites quantités variables de calcium.

Une céréale à «grain entier», comme le gruau, le blé filamment, la crème de blé, a conservé la majeure partie de sa valeur nutritive grâce aux procédés utilisés lors de sa fabrication.

Les céréales soufflées sucrées, colorées, sucrées «raffinées», ont perdu certains des éléments nutritifs lors du procédé de fabrication; par contre, la différence qui existait entre les céréales à «grain entier» et les céréales «raffinées» tend à diminuer, grâce aux procédés d'enrichissement, lesquels ont pour but de rajouter aux céréales «raffinées» une bonne partie des vitamines perdues lors de la fabrication.

La céréale à «grain entier» doit demeurer le premier choix!

Le fait de manger des céréales tous les jours demeure une bonne habitude alimentaire; dans le contexte du petit déjeuner, les céréales deviennent une bonne source de protéines, puisqu'on les mange toujours avec du lait.

Une enveloppe de gruau de cuisson rapide, accompagnée d'une demi-tasse de lait, fournit 8,5 gr. de protéines, comparativement aux 7 gr. contenus dans un oeuf.

La céréale «rafinée» (3/4 tasse) additionnée d'une demi-tasse de lait fournit 6 gr. de protéines, comparativement à 2 gr. contenus dans une tranche de pain grillé.

Il y a beaucoup de marques de céréales sèches sur le marché et de nouvelles seront sans doute mises sur le marché de temps à autre. Une ménagère avisée regarde toujours les étiquettes et s'intéresse surtout à l'énoncé de la valeur nutritive fournie par la compagnie productrice de ce produit.

Si l'on compare la teneur en Thiamine des céréales à cuire et celle des céréales sèches, il est évident que la contribution d'une portion des premières est de beaucoup plus appréciable que celle des céréales sèches. L'avoine roulée que l'on appelle communément gruau (porridge), surpasse toutes les autres, c'est sans doute ce qui lui vaut sa vogue en certains milieux.

Le pain est un aliment peu coûteux, mais nutritif et rassasiant. Préparé avec une farine entière, ou du moins enrichie, il fournit des protéines, du fer et des vitamines du complexe B. Le lait, quand il y entre, l'enrichit encore.

Grâce à la variété de formes, de textures, de saveurs qu'il emprunte, le pain stimule l'appétit, augmente l'attrait des repas familiaux et permet de composer des sandwichs délicieux et des desserts peu banals.

Soustraire complètement le pain ou les céréales dans l'alimentation mène souvent au contraire du résultat attendu: l'appétit n'étant pas satisfait, on mange des aliments souvent plus riches et plus «engraissants» que le pain pour combler le vide.

C'est pourquoi le Guide Alimentaire Canadien nous recommande de manger quotidiennement «une portion de céréales à «grain entier» ainsi que du pain avec du beurre ou de la margarine fortifiée».

La quantité de pain varie selon les besoins énergétiques de l'individu pour lui permettre de bien vivre tout en se maintenant à son poids idéal.

Une personne normale (n'ayant pas de problème d'embonpoint ou d'obésité) peut aisément manger 3 à 6 tranches de pain par jour.

Le pain de blé entier ainsi que le pain à farine blanche enrichie fournissent aussi du fer, du phosphore et trois des vitamines B: la Thiamine, la Riboflavine et la Niacine.

Pour conserver l'équilibre et la variété dans notre alimentation, gardons «notre pain quotidien».

Pour vos questions d'ordre alimentaire, écrivez à: Michaud & Archambault, Diététistes-Conseils, 455 Bruno, Drummondville, P.Q.

Vous trouverez vos réponses dans La Parole, Lise Michaud Dt.P.

Encouragez nos annonceurs

VENTILATEUR PAR GRAVITÉ

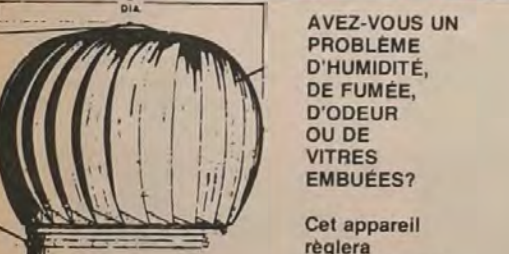

AVEZ-VOUS UN PROBLÈME D'HUMIDITÉ, DE FUMÉE, D'ODEUR OU DE VITRES EMBUÉES? Cet appareil réglera vos problèmes. Pour un estimé gratuit

VENTILATEUR DE 12" de diam. 2 sorties, installé... Choix de 2 sortes de ventilateur \$380

CLÉMENT OUELLET ENR. 9, MARTEL, ARTHABASKA TEL.: (819) 357-8385

Problème no 38 8 lettres cachées THÈME Le café

Table with 15 columns and 15 rows for the word search puzzle. Letters are arranged in a grid with some missing.

La réponse du problème précédent: polgaard

Grid for the previous puzzle's answer: POLGAARD. The grid contains the letters of the name in a specific pattern.

bricolage & artisanat

Egayez votre hall avec cet ensemble



Aussi pratique que décoratif, cet ensemble miroir-étagère ajoute un élément de décor au hall où il est placé.

C'est ainsi que le miroir sert à une dernière vérification de la coiffure de madame, ou du noeud de cravate de monsieur avant de franchir la porte en direction du bureau ou de la discothèque.

L'étagère, plus utilitaire encore, est l'endroit idéal où placer le téléphone, les annuaires, etc. Le tiroir, peu profond mais fonctionnel, peut servir à ranger les crayons et autres menus articles.

Pour plus d'attrait, l'ensemble illustré est agrémenté d'insertions de mosaïque. C'est un détail qui ne complique pas la réalisation du projet mais qui lui donne une réelle plus-value.

Utilisez du contre-plaqué de sapin, vu que le tout est fini à la peinture. Si vous préférez un fini au vernis ou à la teinture, employez un contre-plaqué d'une autre essence à votre choix.

Les matériaux requis sont les suivants: 1 feuille de contre-plaqué de 3/4" x 4' x 4' - pièces "A", "G" et "H"; 1 planche (contre-plaqué ou pin) de 3/4" x 3 1/2" x 5'6" - pièces "J", "K" et "M"; 1 contre-plaqué de 3/4" x 24" x 32" pour le dos du miroir; 1 miroir de 20" x 23"; 3 fixtures pour miroir; 2 équerres métalliques de 2" x 2"

Outre les instructions faciles à suivre, ces plans comprennent la liste des matériaux requis, les patrons à tracer en grandeur réelle, les schémas de déboilage avec photos illustrant les différents stades de réalisation.

Pour les commander, remplissez simplement le bulletin de commande, et postez-le moi à l'adresse indiquée. Les prix incluent la taxe de vente s'il y a lieu.

IDEES/BRICOLAGE 4e édition C'est mon catalogue de plans dans lequel vous trouverez un choix de plus de 400 plans et livres disponibles. De tout pour le foyer, le chalet, le jardin. Procurez-vous votre exemplaire dès maintenant. Seulement \$1.00

ARMOIRE COMPTOIR A BOISSON Pour les vins ou la boisson, formidable en tous points. D'un style charmant, c'est exactement ce que vous cherchiez. Pas compliquée à réaliser. Tiroirs pratiques. 33" de haut sur 35 x 19. Plan no 1936 ... \$3.24

Soirée Canadienne



Samedi soir 6h animé par Louis Bilodeau

Télé7 Sherbrooke

par: Jean-Marc Doré

Tous droits réservés. Les Éditions J. M. D.

Miroir-Étagère

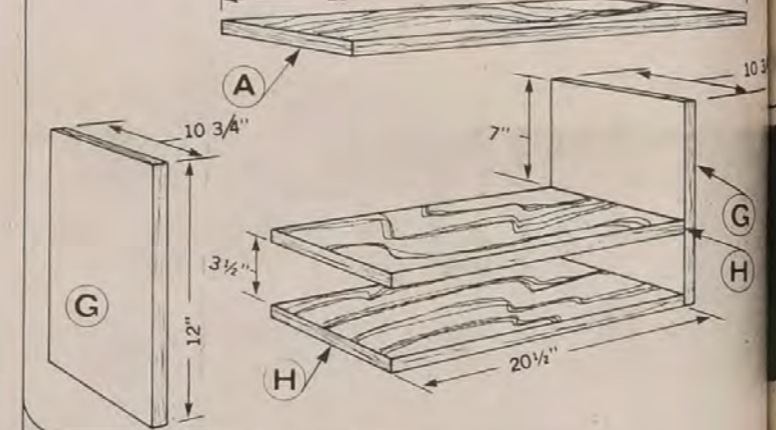

avec vis pour fixer l'étagère au mur. 1 carré de tuiles de 12" x 12" avec ciment à joints.

Exception faite de la planche de 3/4" x 3 1/2", les mesures données ci-haut, sont brutes.

Tracez, en portant attention à l'exactitude et à l'équerrage, les pièces requises selon les dimensions données sur le croquis, puis taillez. Corrigez les imperfections qui peuvent exister, puis assemblez l'étagère selon les détails du croquis. Si vous prévoyez peindre cet ensemble, utilisez des peintures de 2" pour l'assemblage.

De nombreux bricoleurs ont une certaine crainte quand arrive le temps de réaliser un tiroir; il en résulte qu'ils éprouvent beaucoup de difficulté à le réaliser. Je vous présenterai donc dans ma prochaine rubrique de «Bricolage & Artisanat», tous les détails pour réaliser un tiroir parfait sans complication; en même temps, je terminerai les détails de réalisation de l'ensemble miroir-étagère de cette semaine.

Les insertions de mosaïque de l'ensemble illustré mesurent: 3 1/2" x 11" pour le miroir, 5 1/2" x 5 1/2" pour l'étagère. Le premier motif est placé à 1 1/2" du bas et à 2 1/2" du côté gauche. Le deuxième (celui de l'étagère) est placé à 3/4" du devant de "A" et à 5/4" du côté droit. Ces dimensions sont approximatives; procurez-vous vos tuiles et modifiez au besoin. Attention pour pratiquer les cavités de ces insertions avec précision.

MEUBLE POUR APPAREILS STEREO D'apparence riche et de bon goût, il possède une élégance de lignes toujours à la mode. Fait de contre-plaqué. 5'0" de long. Plan no S-977 ... \$3.24

Jean-Marc Doré 562 rue Dollard, Québec, Qué., G1N 1P4

Form for ordering the stereo cabinet with fields for name, address, and phone number.

ROYAL La Royal est une autre superbe laveuse de vaisselle efficace qui vous débarrassera de beaucoup d'ouvrage dans la cuisine. Comme la Royal 100, elle a des paniers dans la porte pour les ustensiles et l'argenterie. Son panier supérieur à 5 positions facilite de beaucoup le remplissage. Pour les verres à long pied, vous abaissez simplement le panier, tandis que pour mettre les grands plats en bas, vous n'avez qu'à le monter. Vous apprécierez aussi le diviseur réglable sur le panier inférieur; il bascule pour faire de la place pour les gros ustensiles de cuisine. Rien de mieux qu'une Royal à six cycles pour garder la cuisine en ordre.

LA PAROLE



Hachis de boeuf salé, en nids, fait un délicieux plat principal pour le soir du dimanche soir.

Le menu du dimanche soir appartient parfois à la catégorie de ceux qui demandent le moins de temps possible dans la cuisine. Ce qui, trop souvent, veut dire restes servis à la hâte ou soupe et sandwiches. Après tout, qui veut faire le hachis dans la cuisine après une journée de travail?

Notre hachis de boeuf salé, en nids, se prépare avec du hachis de conserve, relevé d'oignons. Pendant sa cuisson, vous préparez une sauce blanche que vous additionnez d'une jardinière de légumes; puis vous servez ces légumes avec le hachis cuit. Chaque ramequin est allégrement et savoureusement et son coût plutôt modeste. Une plus importante encore, vous pouvez préparer le tout en une demi-heure.

Un autre mets, éminé de boeuf et nouilles en sauce, est aussi vite fait et moins cher que la soupe. Du boeuf éminé, ou du boeuf fumé en cubes, si vous le préférez, se marie parfaitement avec du fromage blanc et de nouilles. Du fromage blanc conserve tout le moelleux de cette préparation pendant sa cuisson, de 15 à 20 minutes. Accompagnez ces deux plats d'une

salade fraîche et votre menu fera sensation auprès de votre famille le dimanche soir.

Hachis de boeuf salé, en nids (pour 6 personnes): 2 tasses (2 litres de 15 oz) de hachis de boeuf salé 1/4 tasse d'oignon, haché fin 1 c. à table de beurre 1 c. à table de farine 1/2 c. à thé de sel 1/8 c. à thé de poivre 2 c. à table de moutarde préparée 1 tasse de lait évaporé Carnation, non dilué 2 tasses (paquet de 11 oz) de jardinière de légumes, congelée (légumes mélangés); cuite et égouttée Mélanger hachis de boeuf et oignon. Mettre 2/3 tasse de hachis dans six ramequins. Creuser le centre de chacun. Faire cuire au four modérément chaud (350 degrés F) pendant 20 minutes. Faire dorer sous le grill de 2 à 3 minutes. Faire fondre le beurre dans une casserole; retirer du feu. Incorporer farine, sel, poivre et moutarde. Ajouter lentement le lait évaporé, en remuant constamment, jusqu'à ce que la sauce soit épaisse. Verser à la cuiller sur les nids de hachis. Servir dans délai.

Il l'aime autant qu'elle

L'Eau de Floride de Murray & Lanman conquiert tout le monde par son odeur fraîche qui marie le piquant du citron à la séduction des épices. L'Eau de Floride est pour lui une lotion tonifiante après rasage, ainsi qu'une eau de toilette dont il aime s'asperger. Pour elle, c'est la friction vivifiante qui suit le bain, l'eau de Cologne qui rafraîchit et détend. Utilisez l'Eau de Floride... sa fraîcheur et son prix vous conviendront.

M. Douglas Whiteside, président de l'Association des Fournisseurs d'Hôtels et Restaurants annonce que la date limite d'inscription au concours Mlle Hospitalité '76 a été fixée cette année au 31 décembre 1975 et que le titre sera décerné le 28 janvier 1975 par le Bonhomme Carnaval, au cours d'une cérémonie qui se déroulera à l'Institut de Tourisme et d'Hôtellerie du Québec.

Pour être admissible au concours, une candidate doit résider au Québec, être âgée d'au moins 18 ans, parler couramment le français, être serveuse ou hôtesse au service régulier d'un hôtel, d'un restaurant,

d'un club ou de tout autre établissement similaire au Québec.

La lauréate se verra remettre, entre autres prix, deux billets pour un voyage en Europe, C.P. Air Orange, «la douceur de voyager»; une bourse de \$1,000 et un ensemble de valises, dons de l'Association des Fournisseurs d'Hôtels et Restaurants; un télécouleur portatif RCA-XL 100, gracieusement de RCA Limited.

On peut obtenir une formule de participation en s'adressant à l'Association des Fournisseurs d'Hôtels et Restaurants, 474, rue St-Alexis, Montréal H2Y 2N6, tél. 844-8889.

Choix de bouquins

La saison morte que voilà est un temps bien propice à la lecture, par exemple: à la chasse aux informations de toute sorte, à l'émerveillement devant les découvertes des chercheurs dans tous les domaines, etc., etc. La Bibliothèque Municipale achète et prête gratuitement. Vous vendrez? Voici quelques titres pris au hasard:

Redécouvrir le langage du corps humain c'est reconquérir l'amour, par Paul A. Boileau (la fonction sexuelle du couple d'après les données les plus récentes de la sexologie et de la psychanalyse). — Les lignes de la main en s'amusant, par R. Butler (étude du caractère et prévisions de l'avenir). — Les dossiers des O.V.N.I., par Henry Durrant. — La puissance de votre subconscient, par Dr. J. Murphy.

Le miracle de votre esprit, par Dr. J. Murphy. — Comment rédiger un rapport de recherche, par M. Blackburn et autres. — L'inconscient, les rêves, les complexes, par P. Jacard. — Le livre des conjun-

rations et des sortilèges, par R. Morel. — Un portefeuille de 50 milliards: la forêt québécoise, une richesse plus importante que le pétrole parce que renouvelable (Revue Québec Science, juil. 75). — Rétributions et sanctions: la rétribution du chômage développe aussi le chômage (Revue Commerce, août 75). — Dossier sur l'année internationale de la femme (Revue Le Courrier, mars 75).

— Dossier sur le tabac et le tabagisme (Revue Sciences et Avenir, juin 75). — L'importance du couple et les conditions essentielles pour l'épanouissement de l'amour du couple et de la famille (Revue Relations, janv. 75). — Les droits que la loi 22 accorde aux anglophones au Québec et les dangers qu'elle fait courir au français (Revue Québec Science, janv. 75). — Résultats d'observations effectuées sur le comportement et les habitudes de vie de l'ours blanc (Revue Québec Science, janv. 75). — Présentation du nouveau zoo du Toronto Métropoli-

tales et des merveilles qu'il renferme (Revue Impérial O.I., No 6, 1974). — Apollon-Soyouz: rencontre de deux technologies dans le ciel (Revue Science et Vie, juil. 75). — Caractéristiques de notre galaxie: les lois qui régissent la formation et l'évolution des galaxies dans l'univers (Revue Sciences et Avenir, nov. 74). — Quinze ans de recherche par les Israéliens pour arrêter Eichmann, responsable de la mort de quinze millions de Juifs (Revue Historia, No 344). — Entretien avec le peintre québécois Jean-Paul Riopelle portant sur sa carrière artistique (Revue Forces, SRCCD).

EMBELLISSEZ, PROTÉGEZ ET PRÉSERVEZ VOTRE PROPRIÉTÉ AVEC CARBOZITE

Vous choisissez le temps qui vous convient. CARBOZITE est garantie. C'est une peinture révolutionnaire.

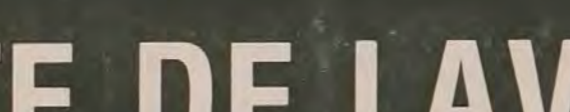

L'ENDUIT MODERNE ET MIRACULEUX

SPECIALEMENT MIS AU POINT POUR: BOIS - MÉTAL - BRIQUE - STUCCO - CIMENT - BARDEAU DE TOUTS GENRES

POUR HABITATIONS ET FERMES ET IMMEUBLES RÉSIDENTIELS, COMMERCIAUX, SCOLAIRES ET INDUSTRIELS.

- CARBOZITE protégera économiquement votre demeure contre la pluie, la neige, l'humidité, le soleil, etc...
• PRODUITS IMPERMÉABLE PARFAIT POUR LES SURFACES INTÉRIEURES ET EXTÉRIEURES
• CARBOZITE A ÉTÉ ÉPROUVÉ PAR TEMPÉRATURE DE TOUTES SORTES. IL EST À BASE DE SILICONE. GARANTI DE 10 ANS SUR LES MURS - 5 ANS SUR LES PLANCHERS

POUR EN SAVOIR D'AVANTAGE SUR CE PRODUIT COMMUNIQUEZ A VOTRE DISTRIBUTEUR EXCLUSIF

DUPUIS LITEE

centre de décoration 159, rue LINDSAY DRUMMONDVILLE TEL.: 472-4962

SUPER-VENTE DE LAVE-VAISSELLE

LA LAVEUSE DE VAISSELLE Inglis

COMBLE TOUS VOS DESIRS ET MÊME DAVANTAGE



ROYAL La Royal est une autre superbe laveuse de vaisselle efficace qui vous débarrassera de beaucoup d'ouvrage dans la cuisine. Comme la Royal 100, elle a des paniers dans la porte pour les ustensiles et l'argenterie. Son panier supérieur à 5 positions facilite de beaucoup le remplissage. Pour les verres à long pied, vous abaissez simplement le panier, tandis que pour mettre les grands plats en bas, vous n'avez qu'à le monter. Vous apprécierez aussi le diviseur réglable sur le panier inférieur; il bascule pour faire de la place pour les gros ustensiles de cuisine. Rien de mieux qu'une Royal à six cycles pour garder la cuisine en ordre.

LAVABILITÉ TOTALE. Chaque lavesse de vaisselle Inglis offre. Vous obtenez donc 2 vitesses de lavage (à pression d'eau forte ou douce), un assainisseur qui porte la température de rinçage à 140 degrés F, ainsi que deux grands bras-rotoriers rotatifs à gicleurs spéciaux qui donnent des jets puissants et efficaces (ou des jets doux optionnels). Ces deux bras-rotoriers rotatifs permettent de placer la vaisselle où vous voulez, car aucun plat n'échappe aux jets puissants, comme ça arrive souvent dans les laveuses à un seul bras. Et, grâce à son filtre autonettoyeur, aucun pré-rinçage n'est nécessaire. Des jets puissants d'eau ultra-chaude dégagent tous les restes d'aliments qui collent, même les jaunes d'oeuf! Vous pouvez compter sur la lavabilité totale Inglis pour laver impeccablement votre vaisselle.

CHARACTÉRISTIQUES: • Panier supérieur à 5 positions • Paniers à argenterie et coutellerie dans la porte • Diviseur réglable du panier inférieur • 6 cycles automatiques • 2 vitesses de lavage/rinçage • Filtre autonettoyeur • Châssis réversible pour déboilage (N) • Enrouleur de corde automatique (N) • Distributeurs de détergent et de conditionneur de rinçage. (N) Modèle mobile seulement.

Lionel Giroux MEUBLES ET APPAREILS ÉLECTRIQUES

252, RUE ST JEAN DRUMMONDVILLE TEL. 477-1316

Le théâtre Lacannerie

Lacannerie travaille présentement à la production d'un texte écrit en atelier de scénarisation et qui sera présentée dans toutes les écoles de Drummondville en décembre prochain.

Catherine est pas contente — est une pièce qui traite du phénomène de la consommation, de la publicité et des cartes de crédit. Le texte et la mise en scène sont de Denis Lagueux, la production de Claude Bibeau. Les comédiens qui interpréteront les personnages de cette pièce sont au nombre de quatre et sont Chantale Cusson, Robert Lavioie, Johanne Nadeau, et Johanne St-Martin.

Lacannerie, qui est un théâtre pour enfants, fut fondée en 1972 à Drummondville par Denis Lagueux, Johanne St-Martin et Chantale Cusson. En 1972, une première production prend l'affiche au Centre culturel de Drummondville, «Un père Noël en noir et blanc» de Chantale Cusson. Au printemps 73, est joué «Achoüm et du Soleil en trop» de Denis Lagueux, pièce écrite sous les auspices du Centre d'Essai des Auteurs Dramatiques.

En décembre 73, Lacannerie présente aux Galeries Drummond, la pièce «Un cactus au Pôle Nord» qu'elle a écrite en atelier de scénarisation.

Suite à cette production, les membres de Lacannerie se dispersent pour un certain temps sans pour cela laisser le côté théâtre. Denis Lagueux et Chantale Cusson travaillent au Centre National des Arts à Ottawa à la création et production de 5 textes pour enfants. De son côté, Johanne St-Martin anime des ateliers d'expression dramatique et présente 2 pièces dans la région des villes frontalières.

À début de 1975, les trois membres réorganisent les buts et objectifs de la troupe et vous présenteront très prochainement le nouveau texte de Denis Lagueux et Claude Bibeau.

Votre beauté

Odette Nadeau e.v.d.
MARIA GALLAND

Un beau teint



Quoi offrir à Noël?

A chaque année, nous faisons face au même problème: Quoi offrir à Noël? J'ai quelques suggestions de cadeaux à offrir à une soeur, une tante, maman et grand-maman, une amie ou son épouse.

Toutes les femmes utilisent des produits de beauté, que ce soit l'adolescente, la maman, la femme au travail, la grand-maman, en somme toutes les femmes. Certaines emploient des produits de maquillage, d'autres des produits de soin et de traitement, ainsi que des produits de bain. Elles les choisissent selon leur goût, leur âge et leurs besoins.

Voici donc une liste de produits parmi lesquels vous choisirez celui ou ceux qui plairont à la personne de votre choix:

Vous pouvez offrir à votre grande fille, à votre amie ou à votre épouse: — une trousse de maquillage contenant fond de teint, poudre, fard à joue, fard à paupières, rouge à lèvres, ou encore une poudre de bain avec un lait de corps. Il existe de très belles présentations dans cette catégorie de produits.

Vous pouvez offrir à celles qui entretiennent leur peau, une panoplie de produits de soins, par exemple: — un lait nettoyant, une crème de jour, une lotion rafraîchissante et une crème de nuit; ou bien un assortiment de produits anti-rides «choc»; masque de beauté, une boîte d'ampoules de beauté et une crème biologique.

Un autre assortiment sera très apprécié, soit celui pour les mains comprenant: — une crème à mains, une base de vernis, un vernis à ongles avec traitement.

Toute femme sera heureuse de recevoir l'un ou l'autre de ces assortiments de produits de beauté, car toute femme aime bien paraître à son avantage en tout temps. Vous serez sûr de plaire!

Demandez toujours l'aide d'une esthéticienne afin de vous conseiller les meilleurs produits à acheter. La semaine prochaine.

Votre esthéticienne,

Odette Nadeau, e.v.d.,
Institut de beauté Cléopâtre,
475 Lindsay (angle St-Edouard),
Tél. 477-3273.

BERTHE BÉLANGER

"ASSUREUR-VIE"

Représentante



Berthe Bélanger

"LES ARTISANS COOP-VIE"

478-3162

OU

478-5755

À VOTRE SERVICE

Les filles d'Isabelle de Drummondville

Mardi soir dernier, soit le 11 novembre, avait lieu au sous-sol de l'église St-Frédéric, l'assemblée des filles d'Isabelle et à cette même occasion, l'installation du nouveau conseil. Le député du district de Victoriaville, Mlle Dolores Bergeron honorait de sa présence cette soirée.



On reconnaît sur cette photo l'animatrice Martin Courchesne; Mme Solange Dionne, régente; Mme Adrienne Lauzière, vice-régente; Mme Lucienne Marchesseault, ex-régente; Mlle Dolores Bergeron, députée du district de Victoriaville; Mme Irène Hallikas, trésorière; Mme Carmen Allie, syndic première; Mme Jeannette Letendre, 2ième syndic et Mme Marie-Paule Poirier, 3ième syndic.



SPECTO-MUNDO
Présente
DENISE PELLETIER

UNE FEMME: PLUSIEURS PERSONNAGES
AU CENTRE CULTUREL

SAMEDI, LE 6 DEC., A 8h30

Billets en vente chez: ALBERT MARIER TABACONISTE



CHRD-1480

C'EST UN CADEAU

OUI
C'EST MÊME
200 CADEAUX
SUPPLÉMENTAIRES

"200 CADEAUX DISTRIBUÉS DU 17 AU 21 NOVEMBRE
40 CADEAUX PAR JOUR"

- 30 REPAS D'UNE VALEUR DE \$2.00... RESTAURANT McDONALD — CHRD
- 10 NÉCESSAIRES DE BEAUTÉ... CHRD - LYSE PRODUITS DE BEAUTÉ - CENTRE-VILLE
- 30 PASSES DE CINÉMA... CHRD - LE CAPITOL ET LE DRUMMOND
- 1 BON D'ACHAT D'UNE VALEUR DE \$25.00... WOOLWORTH - CHRD
- 10 DÉLICIEUSES PIZZAS... CHRD - RIVIÈRA PIZZERIA
- 60 MICROSILLONS DOUBLES... LE QUÉBEC EN ACTION - CHRD
- 60 MICROSILLONS... GRANDS PRIX DU DISQUE - CHRD

POUR GAGNER: Portez à la station sur un bout de papier une heure de diffusion d'un message de n'importe quel des commerçants que vous voyez sur cette page!

EX: J'ai entendu un message de Lyse Produits de Beauté, mardi à 1h45 P.M., le 4 novembre.

"ENCORE 200 CADEAUX POUR VOUS DIRE 1,480 FOIS MERCI!"

N.B.: UN GAGNANT PAR FAMILLE — MERCI

CHRD-1480

VOTRE STATION RÉGIONALE
- DRUMMONDVILLE -

LYSE PIERS, ASTROLOGUE, PRESENTE VOTRE HOROSCOPE



BELIER
(21 mars au 20 avril)

Le secteur financier aura de vous inquiéter quelque peu cette matinée de mercredi car vous serez dans l'obligation de payer votre budget à la suite de perturbations imprévues en ce domaine. Les démarches entreprises devant vous au sujet de vos dettes vous apporteront de grandes satisfactions. Dame chance vous aide en la journée de mardi. (Précautions vous rapportent.)

Santé
Suivez un bon régime, évitez les mets trop épicés.

Amour
Naturellement votre mauvaise humeur influencera même le domaine affectif, vos paroles risquent de blesser outrageusement votre conjoint et la "bagarre" éclatera. Heureusement l'harmonie sera de retour entre les tourtereaux dès jeudi mais des explications s'imposeront. Le foyer deviendra source d'une grande chaleur en la journée de

TAUREAU
(21 avril au 20 mai)

Affaires
En ce début de journée de mercredi, votre humeur est du genre plutôt mauvaise, et par le fait



BELIER
(21 mars au 20 avril)

même vous attirerez à vous bien des complications que vous pourrez éviter! D'autre part, le secteur financier reçoit de très bons aspects jeudi, et il est même possible que vous receviez un bonus quelconque ou augmentation salariale à votre travail. Soyez d'une extrême prudence sur les routes au cours de la fin de semaine, sinon vous deviendrez le détenteur d'une belle contravention!

Santé
Surveillez votre circulation sanguine.

Amour
Des petits ennemis en provenance de vos subalternes sont à prévoir en cette journée de mercredi et vous devrez vous en débarrasser de courte durée grâce à la diplomatie que vous employez dans vos conflits. Des personnes influentes vous approcheront jeudi afin de proposer un nouveau travail qui aura lieu de vous enchanter. Au cours de la fin de la semaine, c'est les finances qui seront les plus de succès plus tard. Des rentrées d'argent peuvent être espérées pour la journée de mardi et possiblement une augmentation salariale, ceci vous réhaussera le moral surtout après les dépenses assez considérables et imprévues de la veille!

Amour
N'écoutez pas trop les "qu'en dira-t-on" de méchantes langues et ne déformez pas non plus les paroles d'autrui et vous vivrez beaucoup plus heureux! Quelques uns d'entre vous seront enclin à regarder dans le jardin du voisin... mais qu'ils sachent que leurs petites escapades sentimentales ne leur rapporteront que des ennuis car le pot aux roses sera découvert très rapidement. Pour les "sages" il n'y aura naturellement aucun problème de genre mais il faudra faire attention à votre trop grande susceptibilité au cours de la fin de la semaine.

Santé
Digestion lente.

Amour
Des petits accrochages sont à craindre entre vous et l'être aimé pour aujourd'hui, mais votre ciel amoureux reviendra vite au beau fixe. Attendez-vous à recevoir la visite de vos amis en les journées de jeudi et vendredi. Les crédits tant financier que social peuvent être accordés. Vous entreprendrez un travail nouveau au début de la semaine.

Santé
Problèmes de foie.

Affaires
Attention à votre sens de la critique qui peut blesser autrui et par le fait même vous apporter des problèmes avec les personnes étrangères. Par ailleurs, le milieu professionnel vous rapportera de grands succès jeudi et même vendredi car des honneurs, compliments et possible promotion vous parviendront à ce secteur. Au début de la semaine, vous recevrez un bonus quelconque ou l'on vous remboursera ce que l'on vous doit.

Amour
Les relations avec les frères,

Santé
Maux de gorge.

Amour
Un peu de jalousie de la part de l'être aimé risque d'être à la source de mésententes aujourd'hui, sachez le rassurer à ce sujet. Pour les célibataires et ceux qui sont célibataires, nous pouvons constater que la semaine leur sera favorable car les flèches de Cupidon seront les attendrissants! Tant qu'aux "employés" de ce genre, ils devront se méfier de certaines relations amicales au cours de la fin de la semaine et tout ira pour le mieux.

Santé
Maux de ventre.

CANCER
(22 juin au 22 juillet)

Affaires
Évitez de contracter toutes associations aujourd'hui ne vous fiez qu'à vous-même et tout ira pour le mieux à votre travail. D'autant plus, qu'il est possible d'obtenir des réductions, rétroactives ou même remboursement d'assurances en provenance de milieu professionnel en la journée de jeudi. De nouvelles responsabilités vous seront confiées au début de la semaine apportant avec elles une promotion certaine.

Amour
La vie conjugale me semble plutôt "orageuse" en ce début de journée de mercredi, heureusement de mercredi et si vous désirez que vos avances sentimentales soient acceptées par l'être aimé, il vous faudra user de diplomatie et même de patience! Tant qu'aux célibataires, nous entrevoyons une rencontre très agréable pour eux en la journée de jeudi. Le jeu des cartes, auront certainement avec leurs parents au cours de la fin de la semaine.

Santé
Maux de ventre.

SCORPION
(24 octobre au 22 novembre)

Affaires
Évitez de contracter toutes associations aujourd'hui ne vous fiez qu'à vous-même et tout ira pour le mieux à votre travail. D'autant plus, qu'il est possible d'obtenir des réductions, rétroactives ou même remboursement d'assurances en provenance de milieu professionnel en la journée de jeudi. De nouvelles responsabilités vous seront confiées au début de la semaine apportant avec elles une promotion certaine.

Amour
La vie conjugale me semble plutôt "orageuse" en ce début de journée de mercredi, heureusement de mercredi et si vous désirez que vos avances sentimentales soient acceptées par l'être aimé, il vous faudra user de diplomatie et même de patience! Tant qu'aux célibataires, nous entrevoyons une rencontre très agréable pour eux en la journée de jeudi. Le jeu des cartes, auront certainement avec leurs parents au cours de la fin de la semaine.

Santé
Maux de ventre.

LION
(23 juillet au 23 août)

Affaires
Le milieu professionnel ne vous rapportera pas les honneurs ou compliments dont vous espérez y recevoir en cette matinée de mercredi, cela ne veut pourtant pas dire que vos supérieurs ne reconnaissent pas vos mérites, bien au contraire car ils vous le prouveront en les journées de jeudi et vendredi. Un crédit tant financier que social peut être accordés. Vous entreprendrez un travail nouveau au début de la semaine.

Santé
Problèmes de foie.

Affaires
Attention à votre sens de la critique qui peut blesser autrui et par le fait même vous apporter des problèmes avec les personnes étrangères. Par ailleurs, le milieu professionnel vous rapportera de grands succès jeudi et même vendredi car des honneurs, compliments et possible promotion vous parviendront à ce secteur. Au début de la semaine, vous recevrez un bonus quelconque ou l'on vous remboursera ce que l'on vous doit.

Amour
Les relations avec les frères,

Santé
Maux de dents.

VIERGE
(24 août au 22 septembre)

Affaires
Beaucoup de travail vous attend en cette semaine car vous devrez accomplir l'on vous demandera de l'aide et vous rendrez service à autrui. Vous recevrez d'ailleurs une reconnaissance qui ne sera pas à dédaigner, soit sous forme de dons, ou cadeaux et ce, au début de la semaine. Par contre, évitez toutes les spéculations car vous sortirez perdant de ces transactions hasardeuses.

Amour
Des ennemis en provenance de

Capricorne
(22 décembre au 20 janvier)

Affaires
Beaucoup de travail vous attend en cette semaine car vous devrez accomplir l'on vous demandera de l'aide et vous rendrez service à autrui. Vous recevrez d'ailleurs une reconnaissance qui ne sera pas à dédaigner, soit sous forme de dons, ou cadeaux et ce, au début de la semaine. Par contre, évitez toutes les spéculations car vous sortirez perdant de ces transactions hasardeuses.

Amour
Des ennemis en provenance de

On a toujours besoin de votre sang

DONNEZ DE VOTRE SANG

On a toujours besoin de votre sang

DONNEZ DE VOTRE SANG

voies, voisins immédiats semblent assez difficiles pour le moment. Tant qu'au domaine sentimental proprement dit, l'amour sera porté à son paroxysme en la journée de jeudi et de délicieux moments vous sont réservés. Sachez en profiter car les instants sont malheureusement de courte durée et des mésententes sont à contourner pour la fin de la semaine, mais les relations amicales semblent être à la source de vos différents conjugués.

Santé
Surveillez votre circulation sanguine.

Affaires
Vous serez dans l'obligation de rembourser un emprunt quelconque ce qui peut amener certains problèmes. De nouvelles études seront entreprises en la journée de jeudi afin de vous perfectionner davantage. Pour d'autre part, ceci peut représenter un voyage fait à l'étranger en rapport avec les affaires. Si vous avez des acquisitions à former, faites-les dès maintenant, la journée de mardi vous favorisera à ce niveau mais ne confondez pas car c'est seulement MARDI!

Amour
Les nœuds de ce signe ressentiront une force sexuelle assez prononcée surtout en cette journée de mercredi et si vous désirez que vos avances sentimentales soient acceptées par l'être aimé, il vous faudra user de diplomatie et même de patience! Tant qu'aux célibataires, nous entrevoyons une rencontre très agréable pour eux en la journée de jeudi. Le jeu des cartes, auront certainement avec leurs parents au cours de la fin de la semaine.

Santé
Maux de ventre.

Balance
(23 septembre au 23 octobre)

Affaires
La Chance vous poursuit et c'est parfait, tout ce que vous entreprenez jeudi et vendredi obtiendra un succès inespéré. Les personnes influentes vous accordent un crédit très favorable en vous laissant le libre arbitre dans vos actions. Par contre, une baisse de vitalité est à craindre pour la fin de semaine et votre

Amour
La Chance vous poursuit et c'est parfait, tout ce que vous entreprenez jeudi et vendredi obtiendra un succès inespéré. Les personnes influentes vous accordent un crédit très favorable en vous laissant le libre arbitre dans vos actions. Par contre, une baisse de vitalité est à craindre pour la fin de semaine et votre

Santé
Maux de ventre.

Verseau
(21 janvier au 19 février)

Affaires
Des transactions immobilières s'effectueront en ces trois prochains jours, à un modeste degré, les ménagères feront de très bonnes emplettes et de plus leur

Amour
Des transactions immobilières s'effectueront en ces trois prochains jours, à un modeste degré, les ménagères feront de très bonnes emplettes et de plus leur

Santé
Maux de ventre.

Poisson
(20 février au 20 mars)

Affaires
Des transactions immobilières s'effectueront en ces trois prochains jours, à un modeste degré, les ménagères feront de très bonnes emplettes et de plus leur

Amour
Des transactions immobilières s'effectueront en ces trois prochains jours, à un modeste degré, les ménagères feront de très bonnes emplettes et de plus leur

Santé
Maux de ventre.

Verseau
(21 janvier au 19 février)

Affaires
Des transactions immobilières s'effectueront en ces trois prochains jours, à un modeste degré, les ménagères feront de très bonnes emplettes et de plus leur

Amour
Des transactions immobilières s'effectueront en ces trois prochains jours, à un modeste degré, les ménagères feront de très bonnes emplettes et de plus leur

Santé
Maux de ventre.

Verseau
(21 janvier au 19 février)

Affaires
Des transactions immobilières s'effectueront en ces trois prochains jours, à un modeste degré, les ménagères feront de très bonnes emplettes et de plus leur

Amour
Des transactions immobilières s'effectueront en ces trois prochains jours, à un modeste degré, les ménagères feront de très bonnes emplettes et de plus leur

Santé
Maux de ventre.

Verseau
(21 janvier au 19 février)

Affaires
Des transactions immobilières s'effectueront en ces trois prochains jours, à un modeste degré, les ménagères feront de très bonnes emplettes et de plus leur

Amour
Des transactions immobilières s'effectueront en ces trois prochains jours, à un modeste degré, les ménagères feront de très bonnes emplettes et de plus leur

Santé
Maux de ventre.

Verseau
(21 janvier au 19 février)

Affaires
Des transactions immobilières s'effectueront en ces trois prochains jours, à un modeste degré, les ménagères feront de très bonnes emplettes et de plus leur

Amour
Des transactions immobilières s'effectueront en ces trois prochains jours, à un modeste degré, les ménagères feront de très bonnes emplettes et de plus leur

Santé
Maux de ventre.

Verseau
(21 janvier au 19 février)

Affaires
Des transactions immobilières s'effectueront en ces trois prochains jours, à un modeste degré, les ménagères feront de très bonnes emplettes et de plus leur

Amour
Des transactions immobilières s'effectueront en ces trois prochains jours, à un modeste degré, les ménagères feront de très bonnes emplettes et de plus leur

Santé
Maux de ventre.

travail routinier s'en trouvera retardé. Les signatures de contrats sont favorisées en la journée de mardi.

Amour
Perturbations légères à entrevoir à l'intérieur de votre foyer en l'avant-midi de mercredi, mais très vite éliminées et effacées. Par la suite vous ferez mentir le dictionnaire célèbre: "Chanceux en affaires, malchanceux en amour" car effectivement l'amour ennoblera votre semaine en général, donc le succès vous est assuré à plus d'un point de vue! D'ailleurs, même les célibataires trouveront chaussures à leur pied!

Santé
Pression artérielle instable.

Amour
La Chance vous poursuit et c'est parfait, tout ce que vous entreprenez jeudi et vendredi obtiendra un succès inespéré. Les personnes influentes vous accordent un crédit très favorable en vous laissant le libre arbitre dans vos actions. Par contre, une baisse de vitalité est à craindre pour la fin de semaine et votre

Santé
Maux de ventre.

Verseau
(21 janvier au 19 février)

Affaires
Des transactions immobilières s'effectueront en ces trois prochains jours, à un modeste degré, les ménagères feront de très bonnes emplettes et de plus leur

Amour
Des transactions immobilières s'effectueront en ces trois prochains jours, à un modeste degré, les ménagères feront de très bonnes emplettes et de plus leur

Santé
Maux de ventre.

Verseau
(21 janvier au 19 février)

Affaires
Des transactions immobilières s'effectueront en ces trois prochains jours, à un modeste degré, les ménagères feront de très bonnes emplettes et de plus leur

Amour
Des transactions immobilières s'effectueront en ces trois prochains jours, à un modeste degré, les ménagères feront de très bonnes emplettes et de plus leur

Santé
Maux de ventre.

Verseau
(21 janvier au 19 février)

Affaires
Des transactions immobilières s'effectueront en ces trois prochains jours, à un modeste degré, les ménagères feront de très bonnes emplettes et de plus leur

Amour
Des transactions immobilières s'effectueront en ces trois prochains jours, à un modeste degré, les ménagères feront de très bonnes emplettes et de plus leur

Santé
Maux de ventre.

Verseau
(21 janvier au 19 février)

Affaires
Des transactions immobilières s'effectueront en ces trois prochains jours, à un modeste degré, les ménagères feront de très bonnes emplettes et de plus leur

Amour
Des transactions immobilières s'effectueront en ces trois prochains jours, à un modeste degré, les ménagères feront de très bonnes emplettes et de plus leur

Santé
Maux de ventre.

Verseau
(21 janvier au 19 février)

Affaires
Des transactions immobilières s'effectueront en ces trois prochains jours, à un modeste degré, les ménagères feront de très bonnes emplettes et de plus leur

Amour
Des transactions immobilières s'effectueront en ces trois prochains jours, à un modeste degré, les ménagères feront de très bonnes emplettes et de plus leur

Santé
Maux de ventre.

Verseau
(21 janvier au 19 février)

Affaires
Des transactions immobilières s'effectueront en ces trois prochains jours, à un modeste degré, les ménagères feront de très bonnes emplettes et de plus leur

Amour
Des transactions immobilières s'effectueront en ces trois prochains jours, à un modeste degré, les ménagères feront de très bonnes emplettes et de plus leur

Santé
Maux de ventre.

Verseau
(21 janvier au 19 février)

Affaires
Des transactions immobilières s'effectueront en ces trois prochains jours, à un modeste degré, les ménagères feront de très bonnes emplettes et de plus leur

Amour
Des transactions immobilières s'effectueront en ces trois prochains jours, à un modeste degré, les ménagères feront de très bonnes emplettes et de plus leur

Santé
Maux de ventre.

Verseau
(21 janvier au 19 février)

Affaires
Des transactions immobilières s'effectueront en ces trois prochains jours, à un modeste degré, les ménagères feront de très bonnes emplettes et de plus leur

Amour
Des transactions immobilières s'effectueront en ces trois prochains jours, à un modeste degré, les ménagères feront de très bonnes emplettes et de plus leur

Santé
Maux de ventre.

loyer sera soumis à certaines transformations, c'est le moment de changer les meubles de place! Pau aller, au début de la semaine l'on vous confiera un surplus de travail à effectuer mais une rémunération supplémentaire y fera suite. Mais n'attendez pas l'aide d'autrui, il vous faudra tout faire seul.

Amour
C'est à l'intérieur de votre foyer que vous trouverez la sécurité affective dont votre grande sensibilité a toujours besoin. Les membres de votre famille pourraient même vous donner un cadeau en

Chez les Dames de Champlain

Santé mentale et communication

Mercredi le 29 octobre dernier, les Dames de Champlain recevaient comme invitée spéciale Mme Claire Fugère, m.p.s. psychologue, qui nous invita à réfléchir sur l'ensemble de nos ressources intellectuelles et les moyens de les épanouir sagement par la communication avec l'autre.



INDICATEUR PROFESSIONNEL

OSTIGUY, BEAUCHEMIN, BÉLIVEAU ET CIE

JEAN OSTIGUY, C.A. LEO-PAUL BEAUCHEMIN, C.A. ROBERT BÉLIVEAU, C.A. COMPTABLES AGRÉÉS

Verrier, Richard, Hébert & Cie

René verrier, c.a. Maurice Richard, c.a. Charles-H. Hébert, c.a. André Paquin, c.a. Pierre Sheeher, c.a. Réjean Fontaine, c.a.

JULES SIROIS, C.A.

COMPTABLE AGRÉÉ

MARC LABBÉ O.O.D.

OPTICIEN D'ORDONNANCES

Dr Robert Sylvestre, o.d. Dr Jacques Roberge, o.d.

OPTOMÉTRISTES

COMPTABILITÉ GÉNÉRALE SERVICE PAR ORDINATEUR

E. DAIGNEAULT, M.C.I. 220, rue Brock, chambre 324, Drummondville, P. Qué., J2C 1M3

L'Âge d'Or St-Joseph

Les résultats de bridge pour la soirée du 12 novembre, au Club d'Âge d'Or de St-Joseph sont au pointage no 1, M. Germain Rous, suivi de 6,080 en deuxième M. Herman Saloie avec 5,750, en troisième M. Martineau avec 5,340, en quatrième M. Alphonse Gauthier avec 5,030 et en cinquième Mme Germaine Plante avec 4,970 points.

Chez les Châtelaines

Mardi le 25 novembre au Club d'Arasim à 8h30 il y aura un défilé de coiffure. Mesdames les Châtelaines vous maris sont cordialement invités à cette soirée organisée par le cercle des Châtelaines Inc.

Jeanne Allard, publiciste.



Céline Yachon, entraîneur au Club de gymnastique artistique de la commission scolaire régionale St-François.

À l'élémentaire Gymnastique artistique féminine

Grâce au dynamisme et à l'initiative de M. M. Dauphinais, responsable de l'éducation physique et sport à la commission scolaire de Drummondville, jeunes étudiantes de niveau élémentaire pourront de nouveau cette année s'adonner à la gymnastique artistique.

Octobre, 11-18-25: (St-Félix, St-Lucien, N.-D. Bon-Conseil), ainsi qu'en novembre, 1-8-15-22, Cyrille.

Décembre, 6-13-20: (L'Avenir, St-Nicéphore, Etienne), ainsi qu'en janvier, 10-17-24-31.

Février, 14-21-28: (St-Guillaume, St-Eugène, Germain), ainsi qu'en mars 6-13-20-27.

Avril, 3-10-24: (Drummondville, Drummondville-Sud), ainsi qu'en mai 1-8-15-22.

L'équipe d'instructeurs se compose de Marie-Claude Godue, Jeannine Pinard, Johanne St-Onge—Houde, entraîneur au club de gymnastique artistique féminine de la commission scolaire régionale St-François et Céline chon (club de gymnastique artistique féminine de la commission scolaire régionale St-François). Henri, professeur de l'activité physique et entraîneur spécialisé en gymnastique artistique, supervise le travail des entraîneurs, en plus de s'occuper de la publicité et de l'activité.

Le choix des comités

La formule pourrait changer, selon le maire

— S'il faut en croire le maire Philippe Bernier, il faudrait s'attendre à ce que la formule qui régit les comités de l'Hôtel de Ville soit modifiée cette année de façon à en améliorer l'efficacité.

Le conseil en bref...

- La Cité a nommé la firme Verrier, Hébert & Richards pour la vérification annuelle des livres.
• Le Ministère des Affaires Municipales a délivré un chèque de \$45,650 attestant une subvention que la ville a reçu pour réaliser des travaux d'aqueduc et d'égouts sur la rue St-Amant, au moment de l'ouverture du Motel Universel.
• Du même ministère, la ville a reçu sa subvention statutaire en vertu de la loi attribuant une subvention per capita pour les villes de 15,000 habitants et plus. Drummondville reçoit à ce titre \$228,000.

Un PIL pour rénover l'Hôtel de Ville

(BP) — D'importantes modifications seront apportées à l'Hôtel de Ville de Drummondville à la suite de l'acceptation par les autorités d'un projet d'initiatives locales présenté et parrainé par le directeur-général Pierre Genesé.

En effet, comme on le sait, un projet de quelques \$54,000 a été accepté, lequel vise à apporter des améliorations à la salle du conseil ainsi que des correctifs pour rénover l'intérieur.

Or, à la dernière séance publique, le conseil de ville a détaillé ce que le projet comporte.

D'une part, le conseil est habilité à réserver une somme à même son budget qui, avec le montant consenti par le PIL, couvrira les travaux consistant, en particulier, à refaire l'entrée extérieure qui donne accès à la salle du conseil, à fermer l'entrée actuelle pour y aménager deux bureaux, un pour chaque étage; à améliorer par l'intérieur la salle du conseil, ce qui sous-entend le rajoutissement de la finition.

La confection des plans et devis a été confiée à l'architecte Brav tandis que le comité qui verra à suivre l'évolution des travaux se compose de MM. Marcel Joyal, Roger Prince et Raymond Luneau.

Le conseiller Joyal a suggéré que le conseil négocie

ISOLATION

MOUSSE D'URÉTHANE PULVÉRISÉE Pour tout genre de bâtisses: industrielle, commerciale. Toiture, plafonds, murs, etc. LAINE MINÉRALE ET FOAM SOUFFLÉ Boîte de camion réfrigérée, entrepôt frigorifique, etc. ISOLATION YAMASKA ENR. 773-7111

APPAREILS AUDITIFS

M. DONAT DEMERS Ordre des Audioprothésistes du Québec 1974 1855, boul. St-Joseph Drummondville 472-5329

ATTENTION! ATTENTION!

Une invitation à ne pas manquer. Venez participer avec nous au Marché organisé au profit du camp d'hiver des "Scouts de St-Charles". Le départ aura lieu à l'école Bruyère samedi le 29 novembre à 1h30 P.M. Nous comptons sur les parents des scouts.

SOYEZ LÀ!

Si vous voulez être un de nos commanditaires, vous n'avez qu'à appeler aux numéros 478-8509 ou 472-5075 et nous irons chercher vos dons quels qu'ils soient.

MERCI DES "SCOUTS DE ST-CHARLES"

SUPER-VENTE de LAVE-VAISSELLE

Un choix sûr... Admiral

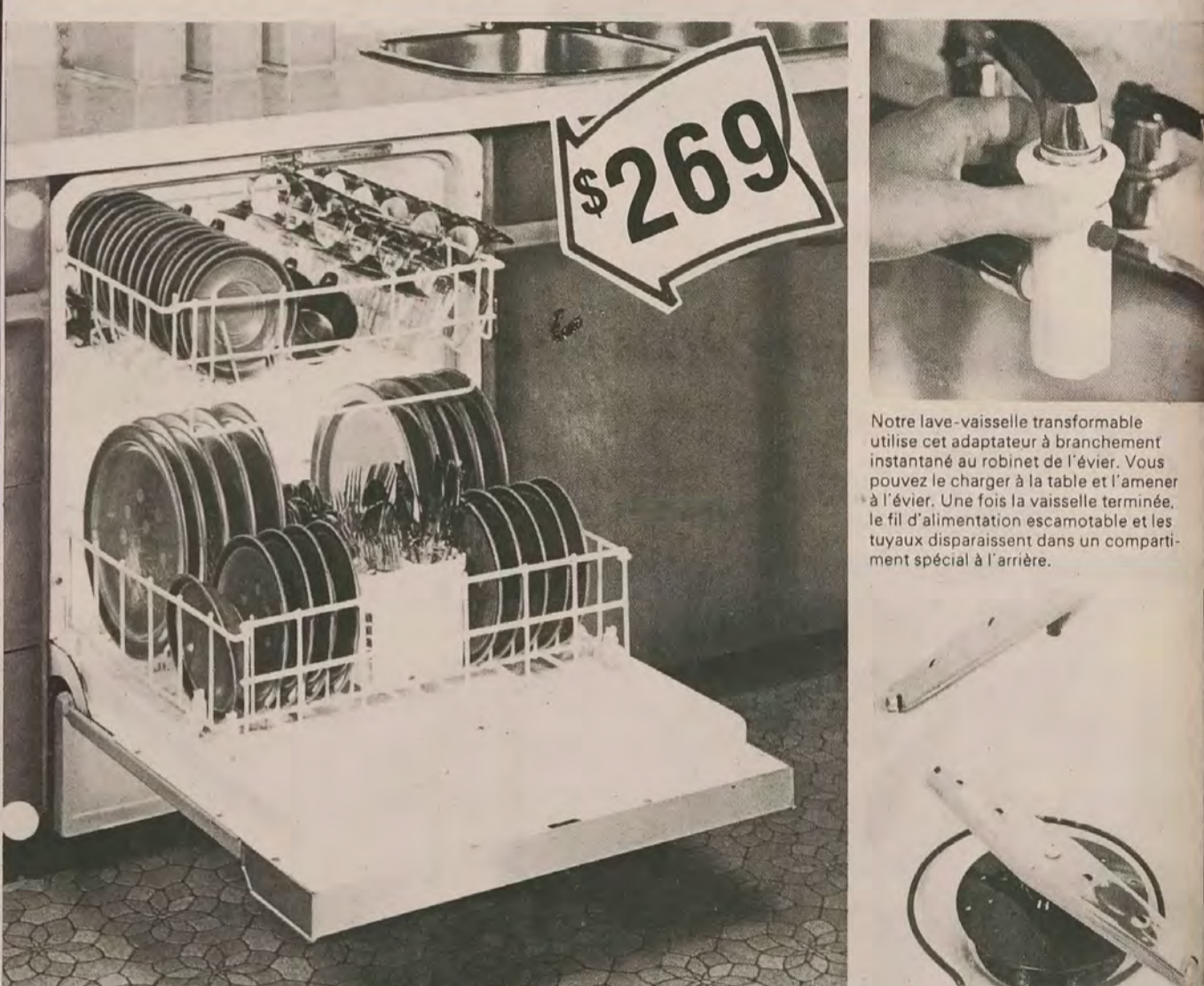

\$269

Notre lave-vaisselle transformable utilise cet adaptateur à branchement instantané au robinet de l'évier. Vous pouvez le charger à la table et l'amener à l'évier. Une fois la vaisselle terminée, le fil d'alimentation escamoteable et les tuyaux disparaissent dans un compartiment spécial à l'arrière.

Deux bras gicleurs rotatifs en acier inoxydable déversent sur le panier inférieur et le panier supérieur un jet d'eau chaude à haute pression. Chaque plat, assiette, tasse, soucoupe, couteau, fourchette, cuiller, et même les plus vieilles casseroles sont lavés et rincés à fond.

Table with 2 columns: Imperial transformable and Imperial incorporé. Rows include Hauteur, Largeur, Profondeur, Cycles, and other specifications.

VOTRE SPÉCIALISTE DU LAVE-VAISSELLE À DRUMMONDVILLE Lionel Giroux MEUBLES ET APPAREILS ÉLECTRIQUES 252, RUE ST-JEAN DRUMMONDVILLE TEL. 477-1316

Vente Action

MAISON DE CHOIX

ESCOMPTE DE 10% A 33 1/3% SUR MANTEAUX DE LAINAGE ET SIMILI-FOURRURE



Style P-295. Dentelle de nylon, couleurs blanc, chair, saumon et vert. Rég.: \$5. SPÉCIAL 6.39 Daisyfresh SPÉCIAL \$5

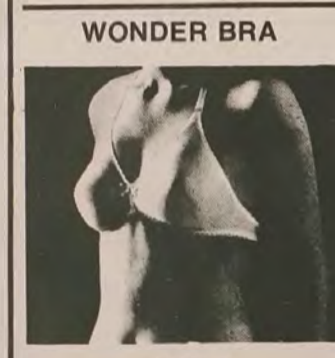

D'ICI 3 Soullet-gorge sans couture en tricot de lycra extensible. Vous gâchez l'ensemble transformable, grandeurs 32 à 34, rose seulement. Prix sugg.: \$5. SPÉCIAL 3.99

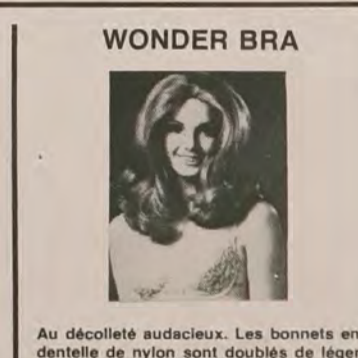

Au décolleté audacieux. Les bonnets en dentelle de nylon sont doublés de léger fibre-fils et montés sur fils de talon. Bretelles en dentelle à large échancrure, dos très bas, ajustable à la taille. Wonder Bra style 1300. Prix suggéré: 9.50. SPÉCIAL 7.01



Style 220. Grandeur 36B - 44C. Rég.: 10.95. SPÉCIAL 8.42 Gr. D: \$1 de plus Non illustré. Style 20. Bandeau. Rég.: 8.50. SPÉCIAL 6.80 Gr. D: \$1 de plus



L'accroche-coeur Style 8474. Licou ou régulier. Prix sugg.: \$9. SPÉCIAL 6.99



JACKET DE SKI Extérieur 100% nylon, doublé 100% polyester. Rég.: 19.99. SPÉCIAL 16.99

LE CUIR EMBELLIT LA SCÈNE D'HIVER

Jacket de cuir sport, doublé de matelassé. Mesdames, mesdemoiselles, cet hiver, vous serez très chic dans un jacket de cuir.

Rég.: 99.99 SPÉCIAL 79.99

NON ILLUSTRÉ MANTEAUX DE CUIR LONGS Rég.: 139.99 SPÉCIAL 99.99

ENSEMBLES-PANTALONS

20% DE RÉDUCTION

Ces étonnants ensembles sont parfaits pour le bureau... ou comme tenue sport et même habillée.

Ils sont faits de tissus faciles à entretenir.

NOTRE CHOIX EST DES PLUS VARIÉS... VENEZ LES VOIR AUJOURD'HUI MÊME

MAISON DE CHOIX GALERIES DRUMMOND

Boul. St-Joseph Drummondville

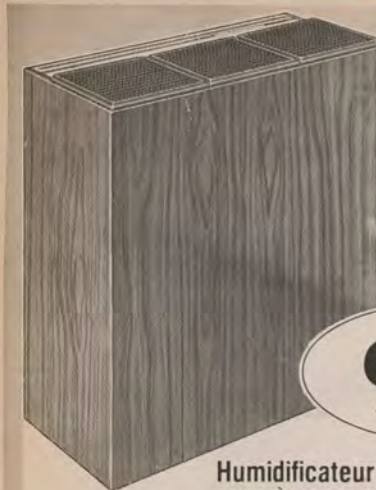

Une chaleur de bon ton!
RADIATEUR CONIQUE MASTERCRAFT

- Chauffage par air pulsé
- Réglage par thermostat
- Élément de 1500 watts

26⁹⁹

Ce tout nouveau radiateur conique portable offert en ton mandarine, en vert ou en noir ne manque ni de style ni d'élégance. Son allure très décorative ne l'empêche pas de fournir un chauffage très efficace. 2 allures de chauffage; forme moderne. Se pose au sol ou s'accroche au mur. Cordon électrique joint, 14" de haut.



Humidificateur économique
Modèle C.G.E. pouvant disperser jusqu'à 8 gallons par jour. Meuble en acier couvert de vinyle veiné bois. Le réservoir amovible facilite considérablement le nettoyage.
54⁹⁸



Radiateur de garage
Portatif servant aussi de ventilateur. Réglage par thermostat. Env. 10 x 20 x 6 1/2".
29⁹⁹



Radiateur
COMPAGNIE GÉNÉRALE ÉLECTRIQUE
Ce radiateur portatif de forme ovale se place où on le désire. Élément de 1500 watts; interrupteur de sécurité. Fini émaillé rouge ancien. Certifié ACNOR.
29⁹⁹



Vaporisateur 4 gallons
Solaray. Fonctionne 48 heures avec 1 plein. Indicateur niveau d'eau; humidification réglable.
29⁸⁸



Vaporisateur 2 gallons
Solaray. Fonctionne 12 à 24 heures avec 1 plein. Buse orientable et humidification réglable.
17⁴⁴

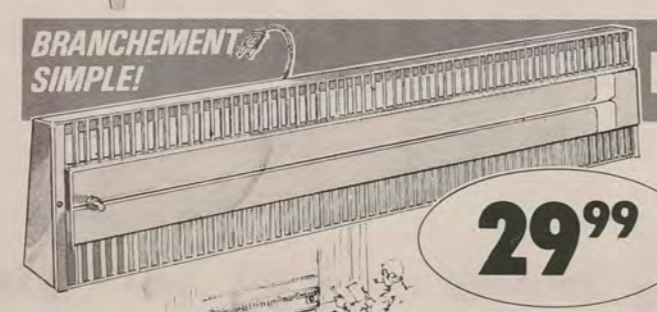

BRANCHEMENT SIMPLE! Radiateurs de plinthe

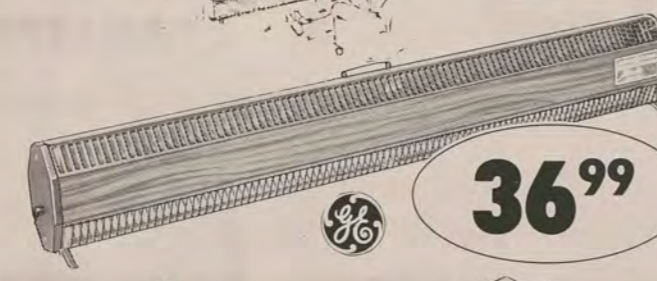

Radiateur portatif
MASTERCRAFT À CONVECTION
Ligne longue et surbaissée; très léger. Sa branche partout à la maison ou au chalet. Thermostat de réglage à l'avant. Meuble métallique brun; pieds ne marquant pas.
29⁹⁹

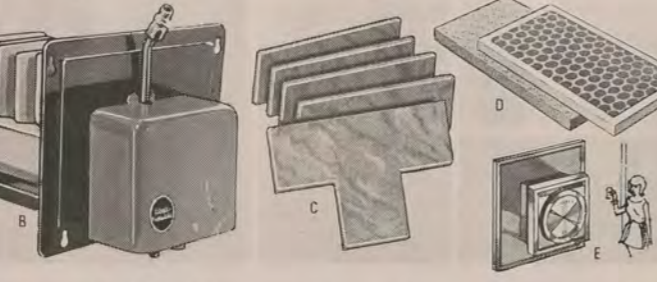

Radiateur de qualité
COMPAGNIE GÉNÉRALE ÉLECTRIQUE
Un radiateur à convection décoratif qui vous apportera le confort. Thermostat de réglage à l'avant avec voyant témoin de marche. 48" de long, 120 volts, 1500 watts. Beau meuble en acier au fini veiné bois.
36⁹⁹



Humidificateur de fournaise
WAIT-SKUTTLE
Modèle Drumatic 90-S à hygromètre mural
74⁸⁸



A. Humidificateur de fournaise Turbo-Flo
Installation sur la fournaise et raccordement à l'eau faciles. Évaporateur dans le courant d'air chaud. Humidifie jusqu'à 2400 pi. ca. Conduites, vidange et moteur inutiles.
33⁹⁵

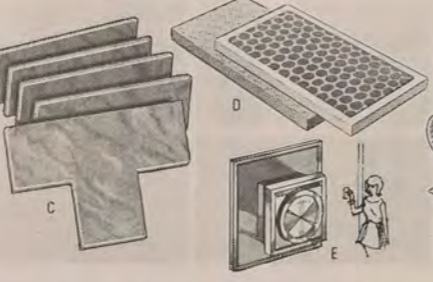

c. Plaques évaporatrices
Pour humidificateurs de fournaise. B. 2 types au choix. En paquet de 5. Type économique, fibre compressée. .99
Type de luxe, laine de verre. 5 pour \$1.29

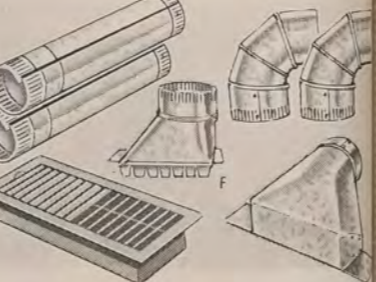

E. Thermostat mural
Pour fournaise à air pulsé, à huile ou à gaz. Plastique brun avec ornement ton or. Pose facile. Garantie de un an, 120 volts.
15⁸⁸

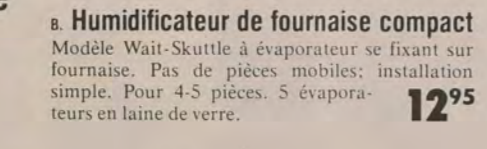

a. Humidificateur de fournaise compact
Modèle Wait-Skuttle à évaporateur se fixant sur fournaise. Pas de pièces mobiles; installation simple. Pour 4-5 pièces. 5 évaporateurs en laine de verre.
12⁹⁵

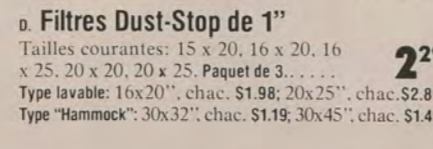

d. Filtres Dust-Stop de 1"
Tailles courantes: 15 x 20, 16 x 20, 16 x 25, 20 x 20, 20 x 25. Paquet de 3. 2²⁹
Type lavable: 16x20", chac. \$1.98; 20x25", chac. \$2.89
Type "Hammock": 30x32", chac. \$1.19; 30x45", chac. \$1.49

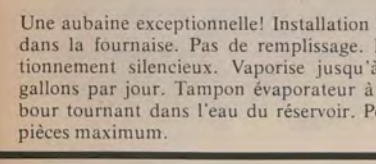

Ventilateur économique
Idéal pour aérer les pièces. Se fixe directement aux chevrons ou montants. Moteur 35A à débit de 40 pi. cu./mn.
12⁷⁹



CANADIAN TIRE
MAGASIN ASSOCIÉ
CAMILLE MCKENZIE INC. (prop.)
275 COCKBURN (voisin du C.C.)
VASTE STATIONNEMENT GRATUIT À NOS CLIENTS
3% EN SURPLUS EN COUPONS-BONIS AU COMPTANT.
MAGASINEZ ET ÉPARGNEZ AVEC CONFIANCE CHEZ CANADIAN TIRE

NOUVEAU! NOUVEAU!
Chez Canadian Tire, nous pouvons vous obtenir n'importe qu'elle pièce pour votre automobile dans un délai de 2 jours et à des prix défiant toute compétition.

Pour obtenir de la chaleur à bon compte, rendez-vous chez Canadian Tire où vous pourrez utiliser votre carte de crédit Canadian Tire.



Nous sommes fiers de notre réputation pour la qualité de nos viandes!

Vous pouvez vous fier aux viandes A&P!

Gratuit!
VOUS OBTENEZ DES COUPONS BONI AVEC VOTRE ACHAT D'ESSENCE CHEZ "SUNY'S GAS BAR", GALERIE DRUMMOND.
Des coupons boni seront disponibles avec chaque achat d'essence dans certaines stations d'essence "Sunny's Gas Bar". Vous obtiendrez un coupon de cinq sous pour chaque dollar d'achat remboursable pour de la marchandise à votre magasin A&P, 355 Boul. St. Joseph, Drummondville.

Magasinez chez A&P - Saveurez de bonnes viandes!

COTELETTES DE PORC \$1.49 lb.
Quarts de longe de porc coupés en: 9 à 11 Côtelettes dans un paquet. Aucune tranche du centre enlevée

Charcuterie
PAIN DE VIANDE 1/2 lb. **84^c**
Cuit, Canada Packers (lb. - \$1.68)
JAMBON CUIT 1/2 lb. **1.49**
Canada Packers (lb. - \$2.98)

ROTIS DE LONGE DE PORC \$1.49 lb.
PARTION DES COTES \$1.49 lb.
PARTION DU FILET \$1.49 lb.
Coupe de 3 ou 3 1/2 lb. Tranché - lb. - \$1.59

JAMBON ROULE \$1.68 lb.
Fumés, prêt à servir, déossé, moitié

SAUCISSES FUMÉES \$0.89 lb.
Marque Hygrade (Avec 3 oz. de Salami tranché, gratuit-Pat. att.)

BOLOGNE EN MORCEAU \$0.49 lb.
Mary Miles

SPARE RIBS \$1.38 lb.
Qualité Super Right, côté du porc (Déjà congelés)

SAUCISSES TAILLEFER \$0.89 lb.
Emp. au magasin, bœuf et porc.

BACON DE COTES \$1.78 lb.
Tranché, Super Right ou Premium Swift

Ne manquez pas ces bonnes aubaines!

MAXWELL HOUSE Café instantané \$2.69 Pot 10 oz.

COCKTAIL DE FRUITS Pantry Shelf, de choix \$0.69 Boîte 28 oz.

PATATES CHIPS Régulières, B.B.Q., andulées, Humpty Dumpty \$0.69 Pqt. 8.8 oz.

SACHETS DE THE Orange Pekoe, Red Rose \$1.09 Pqt. de 60

Fruits et légumes en primeur!
CAROTTES Culture du Québec \$0.39 Sac 5 lbs.
OIGNONS Culture du Québec \$0.69 Sac 5 lbs.
PLANTES TROPICALES Variétés assorties \$5.49

RIZ A&P A long grain \$0.79 Pqt. 2 lbs.

FEVES AU LARD Boîte 14 oz. \$0.39 PRIX REDUIT
Heinz, dans sauce tomates, dans mélasse, avec porc - au four

CONFITURE MRS. LUKES Pot 12 oz. \$0.59 PRIX REDUIT
Aux fraises ou framboises - avec pectine

CHIPITS PRIX REDUIT \$1.09 Pqt. 12 oz.
Chocolat demi-sucré

Magasinez chez A&P pour une qualité garantie!

BISCUITS \$1.09 Sac 14 oz.
David, Empress ou Empire (biscuits au chocolat)

ROBIN HOOD Pqt. 19 oz. \$0.59 PRIX REDUIT
Mélanges a gateaux, 6 variétés

BEIGNES GLACES Pqt. de 8 \$0.59 (Épargnez 10c)
Jane Parker

Initiation à la décoration intérieure (avec Michel Lauzière)

Le but de cette chronique de décoration est de fournir à l'adulte des idées nouvelles des techniques concrètes concernant la décoration du foyer, et de plus, essayer de développer en ce sens, le goût du beau et de l'art dans la vie de tous les jours. Pour beaucoup d'individus «décoration intérieure» est trop souvent synonyme de meubles de style de déboursés coûteux, etc. Ce n'est cependant pas à l'esprit que cette chronique veut promouvoir. L'aspect le plus intéressant de cette chronique réside en son caractère fonctionnel.

Je veux faire prendre conscience aux adultes de leurs possibilités dans le domaine de la décoration intérieure, et leur fournir quelques techniques qui leur permettront d'aménager leur intérieur selon leur budget et surtout selon leurs besoins et leurs goûts personnels. Après l'étude de l'agencement des couleurs par exemple, il ne sera pas recommandé aux gens de refaire à neuf la peinture de leur appartement; cependant lorsque l'intérieur nécessitera une nouvelle couche de peinture, on sera alors mieux en mesure de choisir la couleur exacte. Un autre aspect fonctionnel de cette chronique consistera dans la révision qu'on y fera des principaux appartements d'une maison ou d'un logement.

C'est ainsi que cette chronique ne tente pas d'opérer un changement complet de ce que l'on possède déjà, mais offre la possibilité de tirer le meilleur parti possible de ce qui existe déjà et de ce que l'on acquerra éventuellement. Depuis quelques années le thème décoration intérieure a été tellement commercialisé, en ce sens qu'on a détruit complètement tout ce qui pouvait exister de l'art en ce domaine.

Beaucoup de gens croient que l'art est quelque chose de mystérieux et sans attaches aucune avec la vie de tous les jours, quelque chose d'éloigné et d'impraticable, quelque chose de réservé aux musées et aux gens fortunés. A l'heure actuelle chacun est au contraire possesseur d'œuvres artistiques; chacune des commodités modernes est le résultat d'idées développées par des gens qui utilisent les mêmes principes de base que les grands artistes, la seule différence réside dans les matériaux employés. Le peintre utilise peinture et canevas, le sculpteur emploie de la pierre et de l'argile, pour sa part le vrai décorateur utilise la peinture, les meubles, les tissus et les revêtements.

C'est ici que l'on reconnaît la différence entre les décorateurs et le conseiller en décoration, lequel travaille d'abord et avant tout avec l'individu afin de découvrir sa personnalité, c'est-à-dire qu'il doit déterminer selon des tests, son tempérament, son rythme de vie, ses préférences, ses goûts personnels, ses sentiments, émotions... Un intérieur reflète presque toujours la personnalité de celui qui y vit. Même s'il exprime avec assez de bonheur, le goût demande parfois à être orienté, surtout dans un domaine où la technique a son mot à dire. Ce n'est jamais l'effet du hasard si les meubles ou les bibelots qui vous entourent traduisent une note de simplicité, de tranquillité, de joie intime ou d'élégance; l'enthousiasme seul ne suffit pas à créer l'atmosphère familiale souhaitée. Si on désire aménager un intérieur harmonieux il faudra étudier des plans, associer des couleurs, trouver des moyens d'utiliser au mieux ce qu'on possède déjà, visiter des magasins en tenant compte de ses possibilités budgétaires.

Comment réussir? Peut-être en se persuadant qu'il n'est pas nécessaire de tout acheter à la fois, et en se résignant parfois à acheter ce que le fournisseur en attendant... Dans les séries qui vont suivre, nous pourrions élaborer un peu plus l'histoire de la décoration, l'importance du passé, ainsi que plusieurs plans d'achat, des méthodes d'achat, la planification ainsi que plusieurs autres thèmes que nous devons connaître afin de créer un intérieur selon sa personnalité et ses goûts très personnels.

CONCOURS

Un concours se rattache à cette chronique. Une question sera posée, à chaque semaine, et la réponse se trouve dans la chronique. Les gagnants seront choisis au hasard parmi toutes les bonnes réponses reçues. Chaque semaine, 3 personnes se mériteront un escompte de \$10 sur une session de cours en décoration intérieure donnée par Michel Lauzière, et de plus, à la fin de chaque mois, une personne se méritera une session complète de cours en décoration, donnée par Michel Lauzière.

QUESTION: Quel est l'outil principal du conseiller en décoration?
 REPONSE:

NOM: _____
 ADRESSE: _____
 VILLE: _____ TEL: _____
 Adressez vos réponses à: MICHEL LAUZIÈRE
 351 CELANESE, DRUMMONDVILLE, P.Q.

Encouragez nos annonceurs

VENTE ET ACHAT D'OBLIGATIONS
EXÉCUTION DE COMMANDES DE BOURSES

RENÉ T. LECLERC INC.
 37, CHEMIN DU GOLF TEL. 472-2778
 DRUMMONDVILLE

R.L. GUILMETTE
 Représentant local



La photo nous montre les quatre avocats admis par le Barreau du Québec. Il s'agit de MM. Simon Baril, Pierre Bélsile, Normand Corriveau et Raymond Dostie.

Me Normand Corriveau reçu par le Barreau

(PG) — Quatre jeunes avocats, dont un de Drummondville, ont été reçus par le Barreau du Québec, la semaine dernière, au Palais de Justice d'Arthabaska. Me Normand Corriveau, originaire de Drummondville, ainsi que ses trois confrères, ont été admis par le Bâtonnier Jules Allard, avocat et chef élu de l'Ordre des avocats du Québec.

Suite à un recomptage judiciaire Maurice Lachapelle siège à la paroisse de St-Bonaventure

(GM) — Suite à un recomptage judiciaire présidé par l'Honorable Juge Roger Gagné, de la Cour Provinciale, district de Richelieu, M. Maurice Lachapelle, candidat à un poste de conseiller lors de l'élection municipale de St-Bonaventure (paroisse), s'est vu octroyer la majorité des votes face à son unique adversaire, M. Jacques Lavoie.

Le recomptage fait en présence des deux procureurs des candidats, soit Me Germain Jutra, représentant M. Lachapelle et Me Raymond Clair, représentant M. Lavoie et de M. Rolland Paul-Hus, président d'élection, a donné les résultats suivants: le candidat Maurice Lachapelle a reçu 182 votes tandis que son adversaire, Jacques Lavoie en a obtenu 178.

On se souviendra que le 2 novembre dernier, suite à l'élection, c'est M. Jacques Lavoie qui avait été proclamé vainqueur avec une

Réélection au CED

(BP) — Le Conseil d'Administration du Conseil Economique Drummond a réélu les mêmes officiers pour remplir le prochain terme à l'exécutif.

C'est ce qu'a fait savoir, vendredi, le directeur-général du Conseil Economique Drummond, M. Jean-Guy Moreau.

A la présidence, M. Marcel Bundock conserve les commandes, MM. Denis Beaudoin et Georges-Emile Mercier ont été réélus à la première et la deuxième vice-présidence. M. André Paquin demeure à la trésorerie et Me Jacques Lafond est maintenu au secrétariat.

Rappelons que le conseil exécutif du CED est élu par le Conseil d'Administration à la première rencontre qui suit l'assemblée générale annuelle qui, d'ailleurs, a eu lieu le 31 octobre dernier.

Connaissez-vous vos plantes? (par Denis Lampron)

Schefflera (araliacées)

Cette semaine nous voyons la famille des "Araliacées". L'une des plantes de cette famille, le "shefflera" est bien connu dans nos maisons. On l'appelle communément "arbre ombrelle" ou "parasol"; son surnom lui vient de ce que ses feuilles, toujours regroupées par 5, 6, 7 ou 8, forment un genre d'ombrelle ou de parapluie.

Originnaire d'Australie, cette plante peut atteindre de très belles dimensions; c'est l'une des raisons pour laquelle on la retrouvera assez fréquemment dans les édifices publics. ENTRETIEN: Quoique le shefflera soit une plante assez résistante, elle connaît quand même 3 ennemis: les courants d'air froid, les rayons de soleil directs et l'araignée rouge insecte qui ravage beaucoup de plantes vertes. Pour dépister l'araignée rouge, examinez votre plante soigneusement afin de voir s'il ne court pas de petites toiles d'araignée dans le feuillage; inspectez bien le dessous des feuilles où l'araignée aime se dissimuler. Pour débarrasser le shefflera de ce fléau, vous devez le traiter avec un insecticide particulier, le "malathion". Cependant, il vous faudra être très prudent car le "malathion" est un poison. Votre shefflera appréciera un baignage régulier avec de l'eau tiède ainsi

qu'un arrosage aux engrais pendant la période de végétation, de mars à la fin novembre. Pour que votre shefflera aigisse une taille respectable, il vous faut rempoter régulièrement dans une terre assez riche.



Schefflera actinophylla.

MULTIPLICATION: Pour obtenir de très belles plantes, vous devez vous procurer des graines chez un marchand très spécialisé. Bonne chance et à la semaine prochaine.

Un bilan pour le CRSSS-04

(BP) — Dans le but de dresser le bilan de son action depuis sa création qui remonte déjà à trois ans, le CRSSS-04 ou Conseil Régional de la Santé et des Services Sociaux 04 tiendra un colloque les 27 et 28 novembre prochains à Trois-Rivières auquel prendront part les établissements de santé et de services sociaux de la région, les groupes et organismes qui s'intéressent au domaine socio-sanitaire et de représen-

tants du Ministère des Affaires sociales. Le colloque se tiendra à l'Hôtel Le Léon. On s'attend à entreprendre ce travail par le biais de 7 ateliers qui seront animés par des personnes-ressources. L'issue du colloque pourrait peut-être fournir une application et des solutions aux problèmes non-participation auxquels les représentants du CRSSS-04 se sont très souvent heurtés.

VOTRE MARCHAND DE CONFORT... MARCHAND PETROLEUM CO. LTD.



À VOTRE SERVICE 24 HEURES PAR JOUR

- Livraisons automatiques • Plan budgétaire
- Vente — Financement de fournaies-humidificateurs
- Vente et location de chauffe-eau

PLUS DE 25 ANS À VOTRE SERVICE

MARCHAND PETROLEUM offre à tous ses clients l'opportunité de gagner un VOYAGE POUR 2 PERSONNES EN JAMAÏQUE pour 7 jours en plus de \$300 en argent pour les repas, taxes et pourboires.

Pour plus de renseignements, signalez 472-5428

RÈGLES DU CONCOURS

- 1) Toute personne achetant de l'huile à chauffage de Marchand Petroleum Co. Ltd. sera gratuitement et automatiquement éligible au tirage du 19 décembre 1975.
- 2) Le numéro de compte du client sera estampillé sur son billet.
- 3) Aucun frère, soeur, père, mère, beau-frère ou belle-soeur de l'employé ni l'employé de MARCHAND PETROLEUM CO. LTD. • C.H.R.D. AGENCE DE VOYAGES ESCAPADE • JOURNAL LA PAROLE • JOURNAL L'EXPRESS ne peut gagner le dit voyage. Si par erreur un de ces noms se trouvait dans la boîte et était tiré, un second billet serait alors tiré au sort.
- 4) Le gagnant devra accepter de se prêter aux photographies et à la publicité entourant le voyage.
- 5) Le gagnant devra répondre à une question d'habileté.

MARCHAND PETROLEUM CO. LTD.

336, ST-ÉDOUARD, DRUMMONDVILLE QUÉBEC, J2B 6C7 — TEL.: 472-5428

VENTE DE

LIQUIDATION

D'INVENTAIRE CHEZ

LES INDUSTRIES WICKHAM INDUSTRIES INC.



(À L'USINE MÊME)

SAMEDI, LE 22 NOVEMBRE
 DE 9h A.M. À 12h A.M. ET DE 1h P.M. À 3h P.M.

ON LIQUIDE TOUS NOS MODÈLES DE PORTES ET CHÂSSIS NEUFS '75

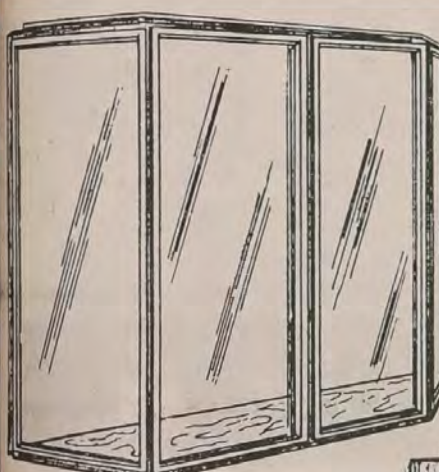

LA BAIE VITRÉE

PORTE DE BOIS (encastrée en métal)

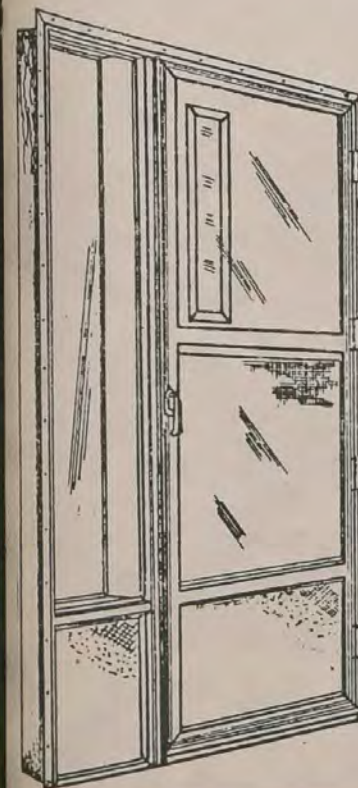

PORTE COMBINÉE AVEC VITRINE LATÉRALE

Nous devons liquider 150 portes de roulottes de voyage et 30 "baies vitrées" (Flat ou Bay) de 118 1/2" x 60" et 94 1/2" x 64", complètes seront vendues pour la circonstance (prix: entre \$90 et \$150).

PORTES DE BOIS de \$9 à \$18

GRANDEURS	ITEMS	PRIX
26 x 78	naturel avec vitre	
26 x 78	naturel blanc avec vitre	
28 x 78	naturel avec vitre	
28 x 78	naturel blanc avec vitre	
28 x 78	naturel, sans vitrine (pleine)	
30 x 78	naturel	
30 x 78	naturel blanc	
30 x 78	blanc, blanc	
30 x 78	naturel rouge	
30 x 78	naturel blanc avec vitrine	
30 x 78	naturel avec vitrine	
30 x 78	blanc, blanc avec vitrine	
32 x 78	naturel	
32 x 78	naturel blanc	
32 x 78	naturel rouge	
32 x 78	naturel sans vitrine (pleine)	
32 x 78	naturel avec vitrine	
32 x 78	naturel acajou avec vitrine	
32 x 78	naturel blanc avec vitrine	
32 x 78	naturel noyer	

VITRES THERMOS

GRANDEURS	PRIX
22 3/4 x 38	\$10
44 1/8 x 38	\$18
46 1/4 x 38	\$20
68 7/8 x 38	\$30
22 3/4 x 40 3/4	\$10
22 3/4 x 45 5/8	\$10
22 5/8 x 55 1/8	\$13
37 3/8 x 57 7/8	\$22
44 1/8 x 57 5/8	\$28
46 3/8 x 57 5/8	\$30
70 3/8 x 57 5/8	\$45
23 x 55 5/8	\$13

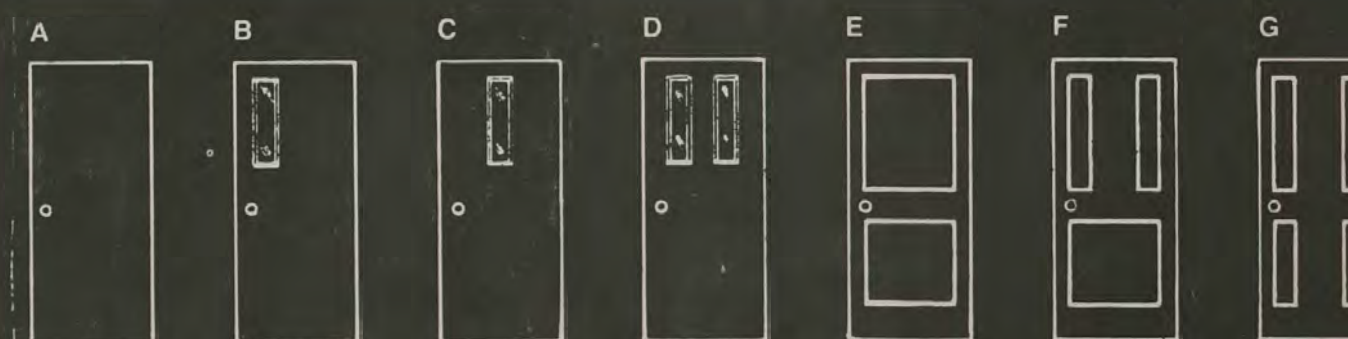

MODÈLE A: Porte pleine (sans vitrine ni moulure)

MODÈLES B - C - D: avec vitrine

MODÈLES E - F - G: avec moulure décorative (sans vitrine)

FINITION DES PORTES DE BOIS: naturel (verni) ou blanc.

NE MANQUEZ PAS D'ÊTRE PRÉSENT À CETTE VENTE. C'EST L'OCCASION RÉVÉE POUR LES CHALETS, MAISONS, CAMPS, ETC...

VOUS PAYEZ COMPTANT ET VOUS EMPORTEZ LE TOUT SUR-LE-CHAMP SANS FAUTE

LES INDUSTRIES WICKHAM INC. — R.R. 22, St-Nicéphore

477-2551



Au Centre culturel, dimanche le 30 novembre: La Sagouine II

C'est parce qu'elle en a encore beaucoup à dire et à raconter qu'elle revient une deuxième fois faire un peu de lumière sur d'autres coins de son univers, La Sagouine.

Les Productions Pierre présentent à nouveau cette vieille femme arrachée à la terre d'Acadie. C'est toujours la même Sagouine, celle à qui Viola Léger a prêté ses traits et qui dans d'autres textes inspirés du talent d'Antoinette Maillet continue à nous parler d'elle et du petit monde qui l'entoure. Cette fois, elle pense surtout à la guerre, à la crise, à la résurrection et — pourquoi pas — à une autre déportation.

Dans la Sagouine II, c'est le temps de faire bilan, celui de «La bonne année, celle du pauvre monde...» C'est ce cri, lancé avec la même truculence et la même profondeur si personnelle à la Sagouine, ce cri de pauvre femme qui ne peut arracher à sa misère que cette pensée qui vient d'aussi loin qu'elle: «Quand c'est que j'arons un pays à nous autres pour de bon...»

Depuis trois ans qu'elle a décidé de raconter ce qu'elle avait à dire, La Sagouine a parcouru le Canada d'un bout à l'autre. Elle s'est même fait entendre en Europe. C'était La Sagouine I.

Elle a remporté un énorme succès partout au Québec. La tournée entreprise avec La Sagouine II s'annonce de même. D'ail-

leurs, les spectacles déjà présentés à Montréal, Québec, Sherbrooke et Ottawa l'an dernier font espérer un égal succès dans les autres villes du Québec qu'elle visitera en novembre prochain dont bien sûr Drummondville dimanche le 30 novembre.

Dans la Sagouine II, ce sont de nouveaux faits d'histoire qu'Antoinette Maillet lui fait raconter. C'est tout ce que La Sagouine I n'avait pas eu le temps de dire, et ce sont aussi de nouveaux personnages.

L'équipe de la première heure est d'ailleurs demeurée la même, puisqu'aux côtés d'Antoinette Maillet et de Viola Léger, on retrouve à la mise en scène, Eugène Gallant.

Les Productions Pierre et CHR-D-1480 ramènent donc à la scène cette même Sagouine, dans sa langue, dans son cadre, avec son tablier et sa coiffe, mais dans de nouveaux récits. Elle demeurera toujours la même car elle sait bien que «La vie des humbles n'a guère évolué depuis le début du monde...»

Les billets pour cette soirée de théâtre qui promet d'être courue sont disponibles au prix de \$3.50, \$4.50, \$5.50 à la Tabagie Albert Marier et aux Productions Pierre à 472-7393. Un rendez-vous avec la Sagouine II à ne pas manquer dimanche le 30 novembre prochain au Centre culturel de Drummondville.

Une soirée Bavaroise Ça vous tente?

(PG) — La Compagnie des «Semaines culturelles du Centre du Québec» organise une soirée Bavaroise, le samedi 22 novembre, dans le but de compléter l'année 1975, tout en atténuant le déficit budgétaire accumulé.

En effet, les Semaines culturelles du Centre du Québec (SCCQ) organisent pour le samedi 22 novembre, une soirée Bavaroise, laquelle aura lieu au Manège militaire situé rue St-Louis.

Dans un communiqué remis à la presse, les SCCQ font mention du bilan financier 1975 qui s'avère déficitaire. C'est pourquoi une soirée Bavaroise permettra sans doute de renflouer la caisse, en même temps qu'offrir une activité à la population intéressée.

Les billets sont disponibles à la Tabagie Marier, et le seront à la porte d'entrée du Manège, le soir même, au coût de \$2 par personne. La Compagnie des SCCQ est un organisme à but non lucratif. Une politique de bas prix est toujours maintenue puisqu'il ne faut pas que l'argent devienne un obstacle à la participation du public.

Rappelons enfin que le printemps dernier, les Semaines culturelles du Centre du Québec avaient présenté un festival qui se voulait multiculturel. Ce festival regroupait environ 70 activités échelonnées sur une période de 24 jours.

Donc, la population toute entière est invitée à participer à la soirée Bavaroise du samedi 22 novembre.

Théâtre l'Equilibre

Ubu Roi, comédie pour toute la famille tient l'affiche au théâtre de l'Equilibre pour les trois (3) prochaines semaines.

Dans cette nouvelle formule de «théâtre de poche» qui a date s'est révélée un franc succès, les responsables à l'Equilibre en ont décidé ainsi pour les prochains «Jeudis du Théâtre» au Centre culturel.

Ubu Roi, c'est la comédie d'un «Camil Chanchon» qui «déchire» le pouvoir à pleine bedaine... et qui finalement ne l'obtient pas. C'est la comédie humaine qui peut vous exploser de rire.

Jeudi 20 novembre, c'est donc représentation pour le grand public. Le 27 novembre ce sera représentation pour tous les étudiants de Drummondville et finalement, le 11 décembre ce sera la dernière à laquelle nous vous convions chaleureusement.



PHOTO SOUVENIR. Nous revoyons maintenant à ces années où les voleurs étaient rois. On présentait alors «Le Bal des Voleurs» dans une mise en scène signée Michel Chapdelaine, directeur fondateur de l'Equilibre. Sur la photo nous voyons dans l'ordre: (assis en bas à gauche) Mlle Jean-Pierre Manseau, Micheline Marin, Francine Beaugard; (debout) François Hamel, Joël Chabot, Michel Fréchette et finalement Jean-Marc Nolin, aujourd'hui décédé.

L'Equilibre à Toronto

Pour la troisième année consécutive, le groupe drummondvillois donnera un spectacle à Toronto. L'Equilibre présentera alors un texte de l'auteur très connu Léandre Bergeron «L'Histoire du Québec en trois régimes» d'après une réalisation d'un ancien drummondvillois Michel Fréchette.

Fréchette soulignait l'état jusqu'ici à l'emploi de Radio-Canada au service des émissions pour enfants ainsi qu'au théâtre international de la Poudrière de l'Île Ste-Hélène à Montréal.

Léandre Bergeron, l'auteur de «Petit Manuel d'Histoire du Québec», qui est encore si contesté aujourd'hui par le Ministère de l'Éducation retouche le texte actuellement pour



De gauche à droite: Jean-Marc Nolin, Raymond Dion, Francine Beaugard et Hélène dans «Bal des Voleurs», dans des années 1960. Mise en scène de Michel Chapdelaine.

ROYAL

EN 3e ET DERNIÈRE SEMAINE
ADM.: \$2.75

VOICI L'HISTOIRE DE CARROL JO HUMMER le chauffeur de camion qui un jour en a eu assez! Parce qu'il est un honnête travailleur, trop orgueilleux pour plier et trop solide pour casser, les syndicats, la pègre et la mafia décident d'avoir sa peau... CARROL JO HUMMER devient le héros d'une guerre qui ne pardonne pas... Un film violent et vrai.

14 ANS



LE FILM QUI BRISE TOUS LES RECORDS.

LA ROUTE DE LA VIOLENCE

COLUMBIA PICTURES présente une production LE CENTRE INTERNATIONAL CINEMEDIA avec JAN-MICHAEL VINCENT — KAY LENZ L.Q. JONES et SLIM PICKENS dans le rôle de Duane écrit par KEN FRIEDMAN et JONATHAN KAPLAN produit par JOHN KEMENY — réalisé par JONATHAN KAPLAN

AUSSI 2e FILM DANS CHAQUE CINEMA

“LE CERCLE NOIR” Film policier avec CHARLES BRONSON
HORAIRE: SAMEDI: “ROUTE”: 6h30-9h50 — “CERCLE”: 8h10
DIMANCHE: “CERCLE”: 1h30-4h45-8h05 — “ROUTE”: 3h10-6h30-9h50
VENDREDI: LUNDI À JEUDI: “CERCLE”: 7h15 — “ROUTE”: 9h

L'ANTÉCHRIST

Un film de Alberto De Martino
Musique d'Ennio Morricone

Le film-choc qui attire les foules dans le monde entier! Une jeune femme devient le centre de la bataille terrifiante que se livrent les grands maîtres de l'occultisme et du surnaturel... D'un côté, médecins, guérisseurs, prêtres, psychiatres et exorcistes de l'autre, réincarné en elle, l'antéchrist, déchaînant sa puissance satanique et démoniaque

Carla Gravina
Mel Ferrer
Arthur Kennedy
Alida Valli
George Coulouris
Anita Strindberg
Umberto Orsini

UN ÉVÈNEMENT DANS LE MONDE ENTIER

DEUXIÈME GRAND SUCCÈS
FAUT PAS JOUER AVEC LES VIERGES

HORAIRE: 472-7720

AU CAPITOL SALLE HÉRIOT du 21 au 27 nov.

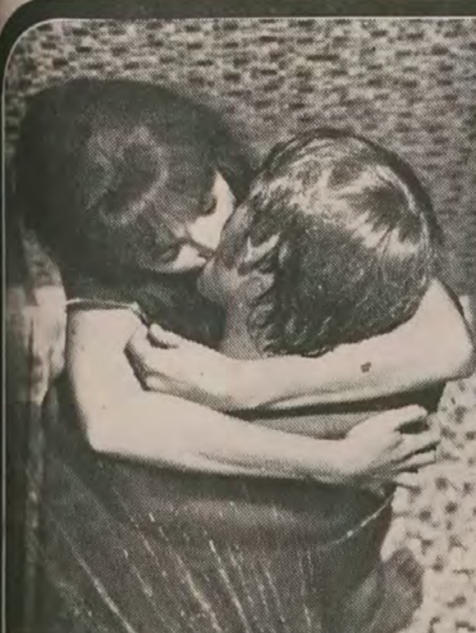

LE DRAME D'UNE JEUNE FILLE À LA RECHERCHE DU BONHEUR ET DU SUCCÈS DANS UN MILIEU DE PERDITION...



JACQUELINE BISSET
JIM BROWN

“L'AMOUREUSE”

AU DRUMMOND du 21 au 27 nov. HORAIRE: 472-3940

TONY CURTIS

... CAÏD à New York quand le crime était roi!

ANJANETTE COMER.

“LEPKE”

VERSION FRANÇAISE

BIENTÔT

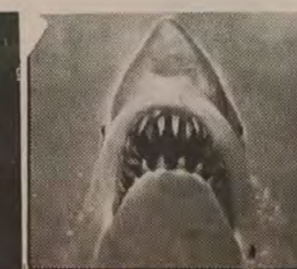

JAWS

VERSION FRANÇAISE

UNE ÉPOQUE À DÉCOUVRIR OU À REVIVRE À NOUVEAU...!

INTERPRÉTÉ PAR UNE BRILLANTE DISTRIBUTION!

un film de Clément Perron

PARTIS POUR LA GLOIRE

Ils vivent paisiblement jusqu'au jour où... la mobilisation générale est décrétée. Ils refusent d'aller se battre de l'autre bord et résistent par tous les moyens, avec courage, humour, colère, ou même fantaisie... C'ÉTAIT LE 15 AOÛT 1942!

Jacques Thisdale André Mélançon Marc Legault
Jean Marie Lemieux Rachel Cailhier André Cartier
Roland Bédard Yolande Roy Serge L'Italien
Claude Gauthier Jean Pierre Masson Jean Mathieu

DEUXIÈME SUCCÈS
5 MERCENAIRES EXPERTS EN: KUNG FU, KARATE, TAE KWON DO, JUDO et HAP KI DO



AU CAPITOL SALLE LINDSAY DU 21 AU 27 NOVEMBRE



VENTE de NOEL

- COMPAREZ! NOUS SOMMES MOINS CHER
- EMBALLAGE GRATUIT
- PLAN MISE DE CÔTÉ
- SERVICE APRES-VENTE

DES CENTAINES D'AUTRES SPECIAUX EN MAGASIN IL NOUS EST IMPOSSIBLE DE LES ENUMERER FAUTE D'ESPACE C'EST VRAI

CALCULATRICE ROCKWELL 12 ⁹⁵ (Quantité limitée)	CALCULATRICE pour opérations scientifiques E334 59⁹⁵	CALCULATRICE à 7 fonctions pour étudiants E305 19⁹⁵	RASOIRS REMINGTON Modelo RCS: 26⁹⁹ Modelo CH1 16⁹⁹	NOUVEAU RASOIR PHILISHAVE 3 têtes, ajustables à 8 positions, modèle HP1121 32⁹⁵	RASOIR PHILISHAVE 3 têtes, modèle HP1121 24⁹⁵
SÉCHOIR À CHEVEUX Avec vaporisateur 12⁹⁹	SÉCHOIR SCHICK Pour hommes et dames, modèles 339 - 340 16⁹⁹	LADY SCHICK Time machine, modèle 2001 38⁹⁹	SÉCHOIRS À CHEVEUX, LADY SCHICK Modelo 315 29⁹⁹ SUNBEAM 19⁹⁵	RASOIR PHILISHAVE Pour dames 9⁹⁵	TROUSSE DE BEAUTÉ PHILISHAVE 28⁹⁹
FERS À FRISER A sec 8⁴⁹ A vapeur 11⁶⁹	FERS À FRISER A vapeur: General Electric, Cs-100 18⁴⁹ Sunbeam de luxe A sec 14⁸⁹	SÉCHOIR À CHEVEUX PROFESSIONNEL BRAUN 19⁹⁹	SÉCHOIR PROFESSIONNEL SUNBEAM 1,000 watts 23⁹⁹	MIROIRS À MAQUILLER — SUNBEAM Modelo MC 73 8⁹⁵ Modelo MC 77 29⁹⁵	BALAYEUSES GENERAL ELECTRIC A partir de 59⁹⁹ HOOVER 888 46⁹⁹
HACHE-VIANDE RIVAL Modelo 2100 43⁹⁵ Modelo 2105 36⁹⁵	HACHE-VIANDE RIVAL RIVAL 303 14⁹⁹ HACHE-SALADE RIVAL 601 16⁹⁵	MALAXEURS SUNBEAM 200 watts MM100W 65⁹⁵ IONA 16⁹⁵	MIXETTES 3 vitesses SUNBEAM 14⁹⁹ IONA 10⁹⁹	CAFETIÈRE 32 tasses 12⁹⁵	PERCOLATEURS Modelo PC11W General Electric 23⁴⁹ Empire 10 tasses 9⁹⁵
MÉLANGEURS SUNBEAM BC111 29⁴⁹ RIVAL 932A 22⁹⁵	MÉLANGEUR PHILIPS 14 vitesses, avec minuterie 39⁹⁹	FERS À REPASSER À VAPEUR SUNBEAM 19⁷⁹ PHILIPS 17⁹⁹	FERS À REPASSER À VAPEUR SUNBEAM PHILIPS GENERAL ELECTRIC 17⁹⁹ 23⁴⁹	OUVRE-BOÎTE IONA 10⁴⁹ SUNBEAM 11⁹⁹	BOUILLIÈRES ÉLECTRIQUES GENERAL ELECTRIC 16⁴⁹ A partir de 8⁶⁹
GRILLE-PAIN GENERAL ELECTRIC TS33W 20⁸⁹ EDISON 13⁹⁵	GRILLE-PAIN SUNBEAM Modelo AT45, or ou avoocado 21³⁹ T40 38⁹⁹	GRILLE-PAIN PROCTOR 4 tranches 30⁸⁸	POÊLES À HOT-DOG BAS PRIX DE NOEL 11⁵⁹	COUTEAUX ÉLECTRIQUES PHILIPS 15⁹⁵ IONA 16⁹⁹	BALAIS-ROULEAUX BISSELL GIMINI 17⁹⁴ HOKY 18⁹⁵
HUMIDIFICATEURS AUTOMATIQUES ELECTROHOME 59⁹⁵ ADMIRAL 49⁹⁵	BALAIS ÉLECTRIQUES PRIX À PARTIR DE 29⁹⁹	EXTRACTEUR DE JUS 44⁹⁵	WALKIE TALKY LES DEUX POUR 13⁴⁹	ENREGISTREUSES A cassettes, à batteries et électriques 29⁹⁵	RADIO AM/FM DE LUXE 39⁹⁵
TOURNE-DISQUES Manuel à partir de 18⁹⁵ 4 vitesses, automatique, à partir de 34⁹⁵	RADIO AM/FM LLOYD'S à batteries et électrique 24⁹⁵	FAUTEUILS Inclinables \$79 Inclinables et bercants \$99	FAUTEUIL BERÇANT 34⁹⁵	<p>Maintenant, nous acceptons les cartes</p> <p>CHARGE Master Charge</p> <p>Lionel Giroux MEUBLES ET APPAREILS ÉLECTRIQUES 252, RUE ST-JEAN DRUMMONDVILLE TEL. 477-1316 TOUT LE MONDE LE DIT... NOS BAS PRIX SONT IMBATTABLES GRANDES FACILITÉS DE PAIEMENTS</p>	

Woolco SOLDE DE FIN DU MOIS

CERTAINS ARTICLES EN QUANTITÉ LIMITÉE HÂTEZ-VOUS!

MARDI ET MERCREDI JUSQU'À ÉPUISEMENT DU STOCK

PLUS DE 120 ARTICLES À PRIX RÉDUITS

Des rabais sensationnels dans tout le magasin 25-26 NOVEMBRE

<p>Rayon du vêtement</p> <p>JUMPER POUR FILLETES Confection polyester, len- te assorties, Tailles 7 à 14. \$6</p> <p>DEBARDEURS Pour fillettes, 100% acrylique, sans man- che, col rond Tailles 7 à 14. Choix de teintes. \$3</p> <p>ENSEMBLE 2 PIÈCES Pour dames, polyester acry- lique et coton. Manches à carreaux. Veston et pantalon. Tailles 8 à 16. \$10</p> <p>JEANS POUR ADOLESCENTES 100% coton caribou ou denim, 2 poches appliquées sur le devant et arrière. Tailles 10-14X. Choix de teintes. \$8</p> <p>CHANDAILS POUR DAMES Débardeur sans manche, 100% polyester. Tailles p. m. g. Choix de teintes. 1.79</p> <p>CHANDAILS EN T 100% coton, manches courtes. Choix de modèles. Tailles p. m. g. Choix de teintes. \$3</p> <p>ROBES POUR ADOLESCENTES 100% polyester, man- ches courtes. Tailles 10-14X. Choix de teintes. \$8</p> <p>BRASSIÈRES POUR DAMES Modèles assortis. Collection coton et tricot. Choix de teintes. Bleues et jaunes. 2.99</p> <p>JUMPER Coton de caribou, 2 poches à l'avant, 2 poches à l'arrière. Tailles 7 à 16. Choix de teintes. \$12</p> <p>ROBES POUR DAMES Polyester et acrylique. Robe 3/4 manches longues. Tailles 7 à 16. Brunes, beiges. \$8</p> <p>PANTALONS POUR ENFANTS 100% polyester, po- ches au devant. Modèles à carreaux ou teintes unies. Tailles 4-6X. \$2</p> <p>BLOUSES POUR ENFANTS 100% acrylique, manches longues. Tailles 4-6X. Bleues, rouges ou vertes. \$2</p>	<p>OFFRES SPÉCIALES DANS L'ALLÉE CENTRALE</p> <p>HABITS SPORTS Pour garçons confection 100% coton. Choix de tein- tes. Tailles 8 à 18. 12.99</p> <p>VAPORISATEUR De marque "Solary", arrêt automatique, avec moule pour médicament. Contenance de 1 gallon. 3.59</p> <p>RADIO DIGITAL AM/FM, Ac sur opération, lecture directe, réveil auto- matique musical. Boîtier de plastique résistant et moderne. Blanc. 26.87</p> <p>COUTELLERIE En stainless, service de 8 couverts comprend 40 morceaux. Offerte dans un joli coffret. 18.88</p> <p>CABINET De salle de bain. Fait de plastique résistant, 4 portes coulisantes. Choix de teintes. Peut se fixer au mur ou sur une tablette. 4.46</p> <p>BATTERIE DE CUISINE Marquise, comprend 7 pièces en acier ultra fort, re- couverte d'émail. 18.88</p>	<p>Rayon des bijoux</p> <p>RASOIR De marque Sunbeam Chamater. Très facile à contrôler et d'un excellent rendement. 100%. \$4</p> <p>HORLOGE Digital à heure directe, électro- luminescente. \$4</p> <p>MONTRES De marque Nord-Am pour dames et hommes. 17 et 21 perles. Choix de or ou d'ar- gent. 19.99</p> <p>SÉCHOIR À CHEVEUX De marque Lady Frolicorn. Modèles conventionnels à pédales. Via- pour hydro-aliment. 31.95</p> <p>PORTE-MONNAIE De marque Burton pour dames. Dans un choix de teintes. \$3</p> <p>Rayon du tapis</p> <p>TAPIS DE PASSAGE Largeur de 27". 100% nylon, anti-dérapant. Choix de motifs. Bleu et or. Le pas. .89</p> <p>TAPIS DE COCOA Dimension approximative de 18" x 27". Appliqué 1 1/2". Tapis à l'huile. Résistant contre la saleté, l'eau. 3.89</p> <p>MOQUETTE Dimension 9' x 12'. Approximative- ment 100% nylon ou acrylique. Choix de couleurs. Bleu, vert et rouge. 69.95</p> <p>TAPIS Dimension 9' x 12'. Approximative- ment 100% nylon ou acrylique. Choix de couleurs. Choix de teintes et de motifs. 54.95</p> <p>TAPIS DÉCORATIF De forme ovale 3' x 4'. Approxi- mative, coton ou laine. Choix de teintes. 11.95</p> <p>Le coin du fumeur</p> <p>CENDRIERS Fait de verre. Grandeur medium et carrea- p. Modèles assortis. 2.77</p> <p>JEU DE CRIBRAGE Jeu à trois parties avec plus de cartes. Instructions en français. 2.77</p> <p>Rayon des meubles</p> <p>STÉRÉO CABINET "R.C.A." Avec radio AM-FM, table tournante B.S.P., meuble de style contemporain. 4 haut-parleurs et cabinet en bois solide. Les deux. \$216</p> <p>STÉRÉO CABINET "SANYO" Modèle CS-111. Avec radio AM-FM, table tournante B.S.P., haut-parleurs. Meuble de style moderne. meuble à haut-parleurs et cabinet en bois. \$278</p> <p>STÉRÉO CABINET "R.C.A." Avec AM-FM table tournante Grand. Meuble de style contem- porain. Les deux. \$229</p> <p>STÉRÉO CABINET "PHONOSONIC" Avec radio AM-FM, table tournante B.S.P., haut-par- leurs. 4 haut-parleurs. Meuble de style contem- porain. Les deux. \$269</p> <p>MOBIER DE SALON 4 pièces comprenant sofa à 3 places et 2 fauteuils, plus bureau et labou- ret de style contemporain recouvert de cuir et coton et matériaux en cuir. \$380</p> <p>TELECOULEUR "BRENTWOOD" 26", 100% transistorisé. Haut-parleurs. Meuble de style con- temporain. Les deux. \$749</p> <p>TELECOULEUR "R.C.A." 20" portable. Accu- sateur super 90. 90% transistorisé. Avec auto- matique de lecture. Haut-parleurs. Meuble de style contemporain. Les deux. \$529.95</p> <p>LAVEUSE CONVENTIONNELLE McCarty, cylindre en acier inoxydable. Capacité de 12 livres. \$188</p> <p>MINI-LAVEUSE "SANYO" Avec accu- sateur super 90. 90% transistorisé. Avec auto- matique de lecture. Haut-parleurs. Meuble de style contemporain. Les deux. \$189</p> <p>POLISSEUSE "HOOVER" Main de 2 brosses rotat- ives. Pratique et très utile pour de beaux planchers. Le tout garanti pour un an sur pièces et main d'œuvre. \$26</p> <p>Vêtements pour hommes et garçons</p> <p>HABIT POUR GARÇONS 100% coton. Choix de teintes. Tailles 8 à 16. 11.99</p> <p>CHEMISES SPORT Pour hommes, confection 65% polyester. 35% coton. Choix de teintes. P. M. G. 4.99</p> <p>CHANDAILS POUR HOMMES 100% acrylique. 35% coton. 65% coton. Choix de teintes. P. M. G. 4.99</p> <p>CHANDAILS POUR GARÇONS 100% polyester. Tailles 8 à 16. 2.99</p> <p>MANTEAU D'HIVER Pour hommes. Choix de teintes. Tailles assorties. 29.88</p> <p>PANTALONS POUR HOMMES Grand choix de style en différentes confections. Choix de teintes et de la mode. Tailles 28 à 42. 11.99</p> <p>VESTE DE SKI Pour hommes. 100% nylon avec double isolation. Grand choix de couleurs. P. M. G. 9.99</p> <p>VESTE DE SKI 100% nylon avec double isolation. Grand choix de couleurs. Tailles 36 à 42. 12.99</p> <p>CHANDAILS POUR HOMMES Grand choix de style en différentes confections et de teintes en vogue. P. M. G. 9.77</p> <p>CHANDAILS POUR HOMMES 100% acrylique. 35% coton. 65% coton. Choix de teintes. P. M. G. 5.77</p>
<p>Rayon des bas</p> <p>BAS POUR GARÇONS En ratine, portures 9-10. Teintes assorties. 3.1.09</p> <p>BAS POUR HOMMES Confection nylon, acrylique. Choix de teintes. Tailles portures res. 2.1.50</p> <p>COLLANT Nylon extensible. Portures assorties. Choix de teintes. 4.1</p> <p>BAS BERNUDES Acrylique et nylon. Choix de teintes. Portures 9-11. 1.99</p> <p>BAS BERNUDES Acrylique et nylon. Choix de teintes. Portures 9-11. .79</p> <p>Produits santé-beauté</p> <p>DESODORISANT Frais en spray format 10 oz. Fait de l'huile et la vaporisation. 1.39</p> <p>SHAMPOING Alberto Balsam pour cheveux nor- maux. Secco ou gras. Format 15.84 oz. 1.29</p> <p>Horticulture et quincaillerie</p> <p>SOUFFLEUSE À NEIGE 5 c.v. avec moteur Briggs et Stratton. \$350</p> <p>POTS À FLEURS Pots à fleurs séchées en gros ensemble. Très belle décoration. 4.29</p> <p>SACS Sacs pour feuilles et déchets de la pelouse et du jardin. 33" x 45". Contient 5 sacs. .79</p> <p>THERMOS Très pratique pour l'écolier. 1.39</p> <p>FILTRE À FOUINAISE Conception 20" x 25" x 16". 25" x 1". 4.49</p> <p>TERRARIUM Pour conserver vos plantes vertes pendant toute l'année. 6.99</p> <p>Articles de maison</p> <p>CHIP 'N' DIP Comprend 3 pièces. Choix de cou- leurs. 1.50</p> <p>SAC À COUCHES Pour poupees, canon résistant avec cordon de fermeture. \$1</p> <p>SERVETTES DE TABLE Offertes en paquet de 20 serviettes, décoratives pour votre table. .49</p> <p>ENSEMBLE STÉRÉO De marque Grandeur, ra- dio AM-FM, amplificateurs et 2 haut-parleurs. \$100</p> <p>CANON REMORQUE De plastique résistant. Très com- pact. Amélioreur pour enfants. \$3</p> <p>LIVRES POUR ENFANTS Amusants. Très édu- catifs. 2.99</p> <p>CASSE-TÊTE Amusant, éducatif. Pour des heures de pla- sir. \$1</p> <p>MAISON DE POUPEE Deux étages avec une échelle extensible. \$8</p> <p>CARTES À COLLER Faites votre choix. Modèles dif- férents. 1.49</p> <p>AUTOS DE NOËL Assortiment de modèles, sacs enveloppés. Offertes en boîte de 51 cartes. 1.50</p> <p>PAPIER D'EMBALLAGE No 7813 offert en paquet de 4 rouleaux d'une longueur de 288" aux couleurs gées. 1.69</p> <p>Centre de l'auto</p> <p>ESSUIE-GLACE Dimensions de 15" x 16" et 18" x 18". 3.33</p> <p>ANTILOGE Gaz line format 6 oz. .24</p> <p>NETTOYEUR A vide, arête capacité de 35 degrés. Limite de 2 gallons par client. .99</p> <p>Draperie et literie</p> <p>RIDEAU À CAFÉ 100% polyester, valence 85" x 10" et 50" x 36". 2 panneaux. Choix de vert, bleu et orange. 8.49</p> <p>ANNEAU POUR RIDEAUX De plastique pour re- tenir le rideau. Offre en boîte de 12 aux teintes assorties. 1.19</p> <p>ENSEMBLE De tissu d'oreillers. 100% coton. 100% dées à la main. 21" x 33". 4.49</p> <p>COUVERTURE THERMAL 60% polyester, 35% viscose et 5% coton. 72" x 90". Dans le rouge et le bleu. 8.99</p> <p>SERVETTES DE RATINE 36" x 20". 100% coton. Moins de teintes. 1.46</p> <p>SERVETTES DE RATINE 100% coton. Dimension 17" x 27". Choix de 3 teintes. 1.89</p> <p>Rayon de la peinture</p> <p>PEINTURE PAR NUMÉRO De "Dial Master" compre- nant peinture, pinceaux, rouleaux, papiers et éponges. Facile à utiliser. .99</p> <p>VINYLE "MACTAC" Offert en rouleaux de 2 ver- ges et 18". Réutilisable. 1.29</p> <p>PAPIER PEINT De vinyle Anglon. Fabriquez direc- tion de motifs dans ce vinyle étirable et adhésif à sec. 11 verges sur 20". 9.95</p> <p>PAPIER PEINT En vinyle. Vaste choix de motifs, couleurs et de couleurs. 14 verges sur 20". Le rouleau. 14.95</p>	<p>Rayon des sports</p> <p>FUSIL "ZABALA" 2 canons de C.I.L. calibre 12, chambre 2 3/4". À une très belle qua- lité. 124.97</p> <p>FUSIL MOOSEBROOK Calibre 12. Modèle pompe action chambre 3". 99.97</p> <p>RATILLIER POUR FUSIL Pourvu contenu à l'abri dans un étui robuste. Pour être utilisé sur le terrain. 6.97</p> <p>"TOTAL BODY SHOPPER WEIDER" Pour mon- tée ou médiane. 3" x 11" x 11". 9.94</p> <p>BALLON D'ENTRAÎNEMENT JUNIOR Mon- tée ou médiane. Pour être utilisé sur le terrain avec le support. 15.96</p> <p>PRO SHOT DE HOCKEY CANADIEN Nouvelle marque pour développer des joueurs de haut niveau. Équilibre et donne plus de puissance et précision. Fourne avec instructions. 26.95</p> <p>Tricot et couture</p> <p>ENSEMBLE POUR BRODERIE Canevas im- perméable, aiguilles, boutons, perles, etc. 5.29</p> <p>LAINE ARONELLE 100% Kodel. 4 onces et 1/2. Solde 1.29</p> <p>CRÈPE 100% polyester offert dans le 45" de largeur et le 54". 1.79</p> <p>CRAMPINUT 100% polyester, offert dans le 60" de largeur. Lavable. Choix de teintes. 2.16</p> <p>Rayon des sports</p> <p>MIX-O Eau de javel concentrée, offerte en format de 128 oz. 1.48</p> <p>BAS DE NYLON 100% nylon. Pointures p. m. g. Choix de teintes. 3 pour \$1</p>	

St-Pie-de-Guire

(Juliette Généreux,

Décès

Le 6 novembre 1975, à l'hôpital général de Sorel, est décédé subitement à l'âge de 83 ans, M. Hervé Tellier, célibataire. Il a été exposé au Centre commémoratif de St-Pie. Ses funérailles eurent lieu dimanche après-midi, le 9 novembre, à 2h. La direction des funérailles: L.O. Ponton de St-Guilhem. Messe concélébrée par notre curé André St-Cyr et M. le curé Gaston Charland de St-Gérard.

Il laisse plusieurs neveux et nièces: MM. et Mmes Wilfrid, Hérold et Gérard Tellier; M. et Mme Jean-Paul Peiroquin, M. et Mme René Larivière, Mme Jean Bachand; Euclide, Urbain, Raoul et Céline Letendre; M. et Mme Alcide Laramée; M. et Mme Oscar Salvas, M. et Mme Guillaume Garon; M. et Mme Jean-Jacques Ferrin; MM. et Mmes Gérard et Roger Letendre. Assistants aux funérailles M. et Mme Jean-Guy Guivremont, Mme Pierre Lemaire, Nicole Tellier, M. et Mme Jean-Yves Langelier; Mme David Pelletier (Alice Lalancette); M. et Mme Lucien Vanasse; M. et Mme Germain Laramée; M. et Mme Fabien Joyal; M. et Mme Robert Labonté; M. Philippe Côté; Mme Marie-Rose Fournier-Levasseur et son fils Paul-Emile; M. et Mme Nestor Garon; M. et Mme Laboire Salvas; M. et Mme Donatien Brousseau; M. et Mme Idéore Lachapelle; M. et Mme Maurice Lachapelle; Mme Edgar Théroux; M. et Mme Richard Salvas et plusieurs paroissiens. Sympathies.

Pèlerinage au cimetière

Le 9 novembre, après l'inhumation de M. Hervé Tellier, les paroissiens et ex-paroissiens en bon nombre allaient prier sur la fosse de leurs bien-aimés disparus après les prières faites par notre curé. La température nous a favorisés pour cette visite au cimetière.

Des vœux de bonne santé à nos malades hospitalisés à Sorel, soit Mme Léo Parenteau et Mlle Louise Théroux sous observation et à M. Gérard Généreux qui a subi une intervention chirurgicale.

M. et Mme Azarias Desmarais et leur fils Gilles se sont rendus à Hull chez leur oncle Raymond qui partira en voyage d'affaires à Hoodias. Bon séjour en Amérique centrale.

Noces d'argent

À l'occasion de leur 25^e année de mariage de M. et Mme Lionel Fagnan (Claire Proulx), les enfants organisaient une fête surprise pour célébrer cet anniversaire.

De leur union naquirent 10 enfants: cinq filles: Diane, Lorraine, Danielle, Denise; Linda; cinq garçons: André, Jean-Pierre, Luc, Alain, Martin.

Les familles Germain Proulx, Gérard Desjarlais et Walter Proulx se rendirent à St-Paul d'Ermitte assister à cette réunion familiale.

Nos meilleurs vœux à M. et Mme Lionel Fagnan et leur souhaitons 25 autres années de bonheur. Bonne santé.

Partie de cartes

À l'occasion de la fête de la Ste-Catherine, le mouvement des femmes chrétiennes organise une partie de cartes, le 26 novembre au soir, à 8h. On vous distribuera de la tire, sucre à la crème, etc. Il y aura prix de présence et prix pour les gagnants aux tables.

Café et biscuits vous seront offerts gratuitement.

Venez en grand nombre vous divertir parmi nous. On vous attend nombreux.

St-Nazaire

(Rose Alméé Bibeau)

Aéas

On invite toutes les membres et leurs amies à assister à la réunion mensuelle, jeudi soir le 20 novembre. Un avocat sera des nôtres. Le sujet étudié sera «L'Aide juridique». Le concours du mois «Fleurs séchées». Dégustation «Tire Ste-Catherine». Bienvenue à toutes.

Baptême

Félicitations à M. et Mme Liguori Homan pour leur nouveau-né, qui sera baptisé Jocelyn-Serge.

LES GRANDS MAGASINS



VOTRE SANG

est le don par excellence

Des couvre-planchers luxueux pour la douceur même à vos pieds

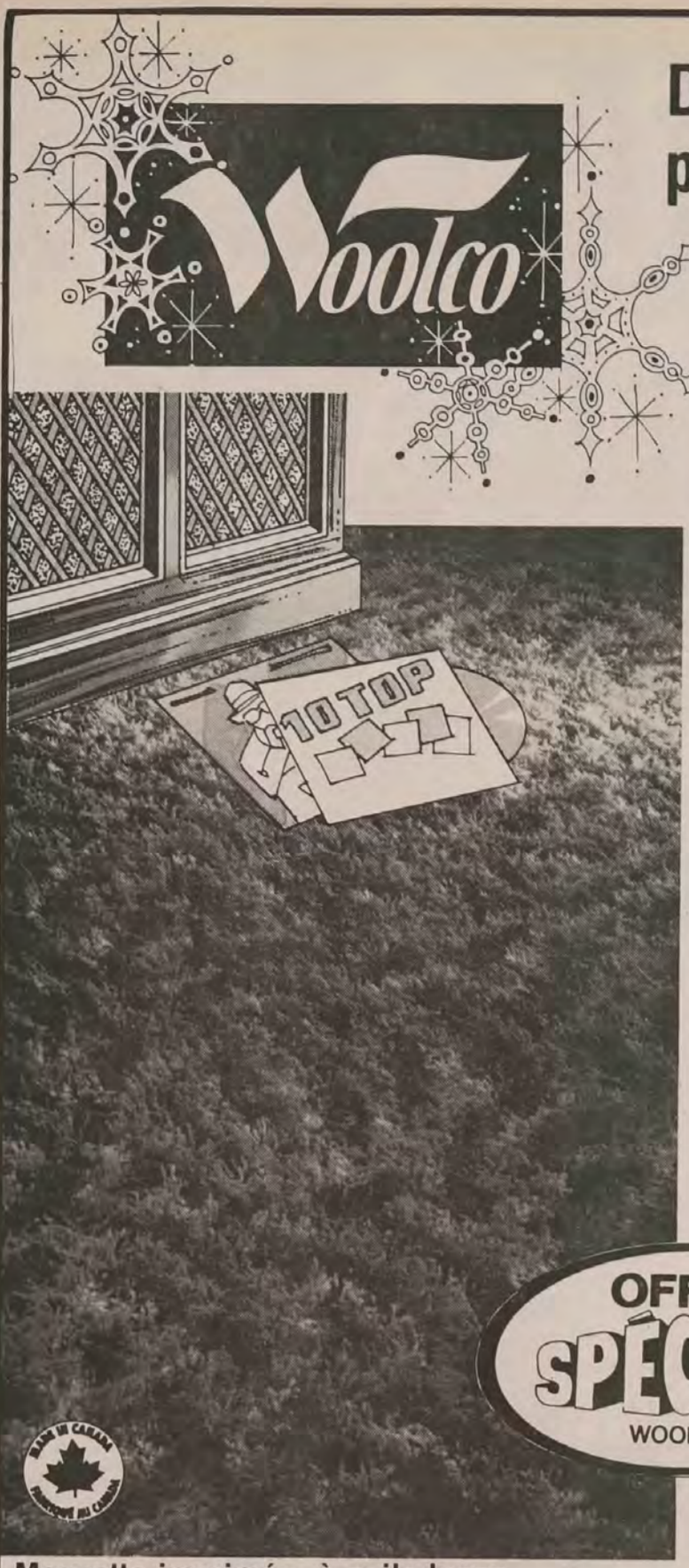

OFFRE SPÉCIALE WOOLCO

TOUJOURS BIENVENUES... CHARGES

Moquette imprimée, à poils longs, d'un luxe abordable

Une moquette à poils longs, 100% nylon idéale pour les endroits très passants. Envers en caoutchouc mousse pour plus de confort et de durabilité. Motif de volutes imprimé qui rehaussera le décor d'une chambre à coucher ou d'une salle de séjour. Superbes agencements à ton prédominant d'orange, beige, mauve, vert, rouge ou or. Largeur 12'.

5.99 la verge carrée

La beauté d'une moquette "Cut N Loop" à prix modique

Moquette en 100% nylon, renforcée d'un envers durable en jute. Offerte en tons oranges de gingembre, limette et coquelicot, aussi en vert mousse, bleu ciel et en couleurs "terre" en grande demande. 12' de largeur, taillée à la longueur désirée. Nos experts feront une estimation sans frais et poseront votre moquette eux-mêmes pour un prix très abordable.

9.99 la verge carrée

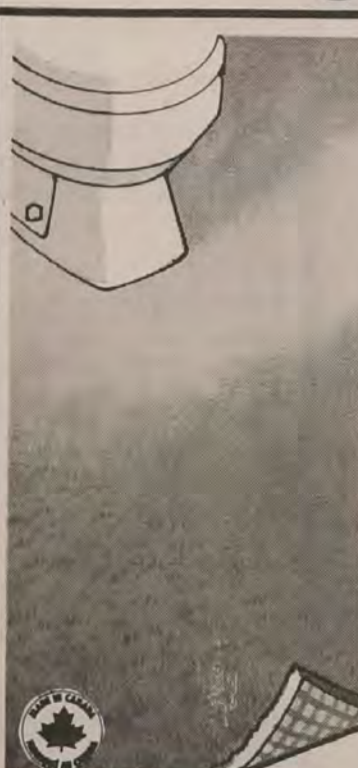

Moquette à envers antiglissant

Idéale pour la salle de bain. Une moquette diuveluse en peluche 100% nylon, à envers caoutchouc mousse, tout indiquée pour décorer la salle de bain. Elle se pose facilement et est lavable. Offerte en vert, rose, bleu, brun et or. Largeur 54 pieds. Sur commande seulement.

4.95 le pied linéaire

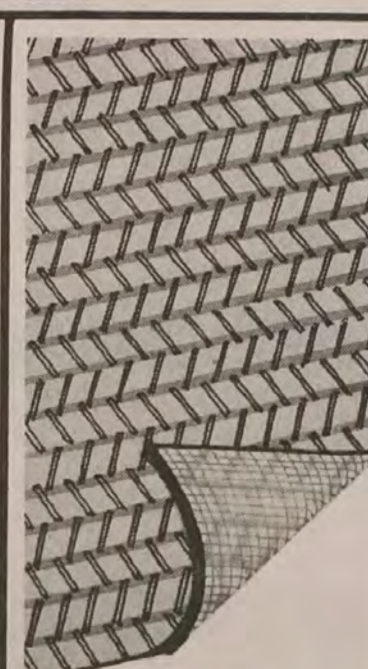

B.F. Goodrich

Sous-tapis 54" de largeur

Ce sous-tapis en caoutchouc éponge, qui porte la garantie Woolco, coussinera chacun de vos pas et prolongera la durée de vos tapis. Tout indiquée pour couvrir les planchers en ciment. Largeur 54 pieds. Sur commande seulement.

1.99 la verge carrée

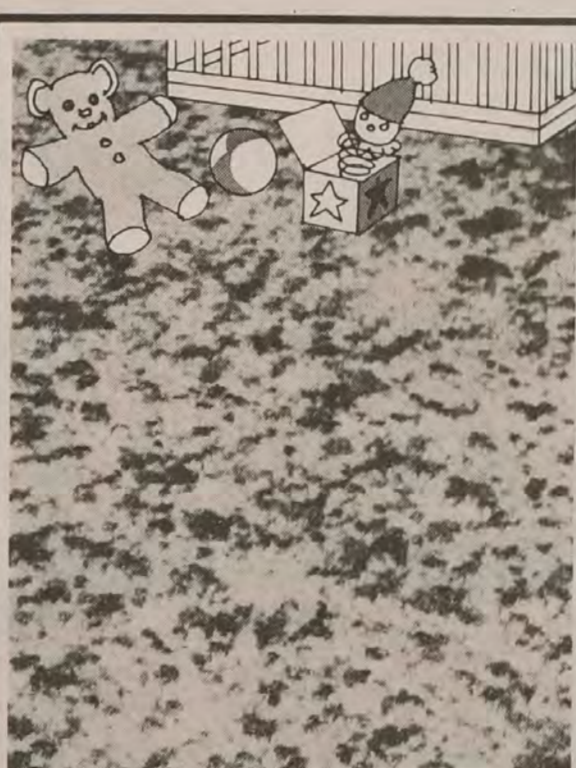

Une moquette aux coloris vifs pour le boudoir ou la salle de jeu

Donnez un air jeune aux pièces bourdonnantes d'activité! Choisissez, pour son entretien facile, une moquette de nylon à texture de boucles égales, liées, serrées. Envers en caoutchouc pour accroître le confort et la durabilité. Motif tweed teint par espacement, en tons rouge/bleu, vert, mandarine, rouille et or. Largeur 12' X 12'.

3.99 la verge carrée

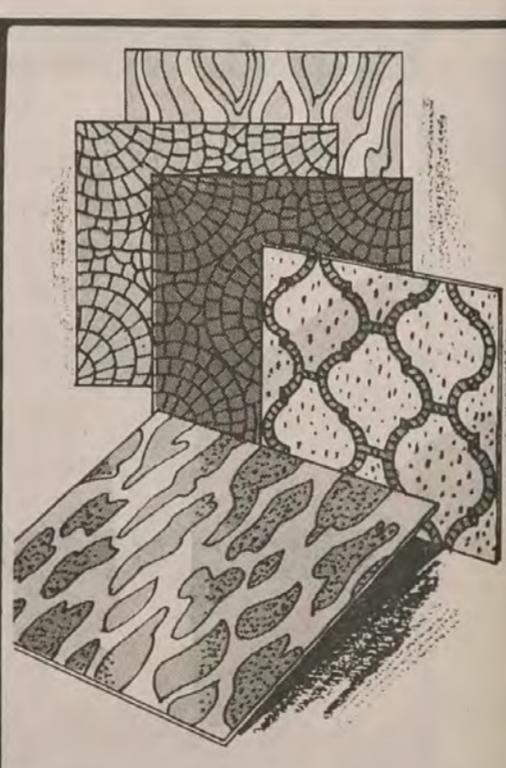

Carreaux vinyle-amianté "Place N Press" une façon économique de redécorer!

Comment transformer une pièce en un rien de temps et à peu de frais? Avec les carreaux adhésifs en vinyle-amianté, faciles et rapides à poser. Il suffit de retirer l'envers de papier et de presser en place. En un temps record vous aurez redécoré la cuisine, le boudoir ou la salle de jeu. Paquet de 9 carreaux 12' X 12'.

3.29 le paquet

CYBEREL Maîtrise du Stress

Le stress ne résiste pas à un entraînement complet, au niveau des vibrations du cerveau... d'audio-contrôle du stress physique, mental, émotif, vibratoire. (Cyberel)



En parapsychologie, la technique audio-contrôle est monnaie courante. La psychobémétique en a répandu et facilité l'utilisation. Il s'agit en fait d'une structure, scientifique, des méthodes audio-visuelles, celle-ci est graduée, précise, afin de permettre à l'individu d'arriver finalement à un meilleur contrôle personnel, conscient et stable. Toute méthode de travail, intérieur ou extérieur, suppose au départ l'utilisation d'une technique. Sans l'entraînement, sans la motivation consciente, je laisse pénétrer en moi toutes les suggestions, auto-suggérées et hétérogènes (celles que je me donne comme celles qui me viennent des autres). Je ne peux pas effectuer de sélection. Je n'ai pas appris, à la base, comment faire d'une façon détendue, continue et persévérante. Je puis dire que je m'auto-contrôle personnel... C'est ce que j'ai appris, c'est ce que je dois, me donner comme programmation de base, d'entraînement, sereinement, patiemment... Pourquoi «audio»? Dans une atmosphère de détente, «j'écoute» avec attention je me laisse imprégner de cette sagesse acquise depuis des millénaires et qui vient jusqu'à mon moi intérieur. Au début, ces suggestions me viennent de l'extérieur. Elles me sont fournies, déjà structurées, graduées... La programmation s'effectue de telle sorte qu'elle m'amène tranquillement à une maîtrise de plus en plus personnelle des rythmes lents de mon propre cerveau. J'apprends à m'auto-gérer, à effectuer par moi-même le contrôle, la sélection des formes pensées positives, des vibrations d'énergie constructives. J'apprends à les reconnaître, à les réaliser, à les voir se développer en moi.

En quelques semaines, quelques mois plus, si je suis attentif, disponible, je peux apprendre à établir ma propre formation intérieure, accompagnée de la visualisation «positive», précise, détaillée même, du but que je me suis assigné. Je me vois tel que je veux être... J'entreprends une reconstruction calme, sûre, de toutes les cellules de mon corps; j'entreprends une visualisation positive de mon esprit, dans laquelle j'inclus les formes de pensées positives dont je veux m'imprégner... A ce stade, «l'imagination est plus forte que la volonté» (Dr Raymond Abrezol). Mon subconscient possède ce pouvoir d'amener les images que je me donne, que je lui suggère avec persévérance, d'amener ces sortes de «constructions mentales» à une forme quasi physique, à un état quasi palpable...

Pourquoi je viens à la psychobémétique? Les motivations sont aussi nombreuses que les individus intéressés. Je peux être à la recherche d'un deuxième souffle, d'un équilibre perdu... Je veux désire augmenter mon potentiel énergétique, au plan physique comme au plan mental... Je suis intéressé à développer et utiliser au maximum ces facultés latentes que je devine en moi: mémoire, concentration, efficacité, en somme toutes les performances intellectuelles... Je désire acquérir de nouvelles formes-pensées dans le sens d'un régénération physique, qu'elle soit d'ordre physiologique, esthétique, glandulaire, etc... Je souhaite élever le niveau de mes préoccupations personnelles, familiales, sociales... En résumé, je désire mener une vie plus intense et moins stressante, parce que plus équilibrée...

Faits majeurs Octobre «policiers» à Dr'ville-Sud

(GM) — Dans son rapport du mois d'octobre, la Sûreté Municipale de Drummondville-Sud déplore une perte de vie accidentelle sur la route en plus de trois accidents qui ont causé des blessures corporelles.

Au chapitre de la criminalité, on compte une tentative de meurtre et un cas de voies de fait.

Les accidents

Du côté des accidents routiers, on se souviendra qu'un motocycliste, âgé de 19 ans, Michel Laplante, de St-Lucien, a été victime d'un accident de la circulation à l'intersection du Blvd St-Joseph et du Blvd Mercure.

En tout, on déplore une quinzaine d'accidents de la circulation sur le territoire de Drummondville-Sud pour ce mois d'octobre, représentant des dommages matériels approximatifs de \$10,625.

Criminalité

Du côté de la criminalité, l'attention a été attirée par la bombe dont a été victime M. Yvon Luneau, un employé du bar-salon «Le Cocotier» est sans doute la fait marquant. L'enquête dans cette affaire se poursuit.

Par ailleurs, deux jeunes hommes ont été arrêtés après avoir tiré un coup de feu en direction de policiers.

Incendie

Le département des incendies de Drummondville-Sud a été plutôt tranquille au cours du mois d'octobre, n'ayant qu'à répondre à quatre appels pour le feu, dont un seul a nécessité une alerte générale.

Le total des dommages causés par le feu ne s'élève qu'à environ \$350.

Humidificateurs et radiateurs

Pourquoi subir les rigueurs de l'hiver? Réchauffez et humidifiez votre foyer! Quelle agréable différence pour vous... ainsi que pour vos meubles, tapis et plantes d'intérieur!



Humidificateur de table Westbend
Ce modèle compact, peu encombrant, est idéal pour les petits appartements! Filtre actionné à l'air. Réservoir de 2 5/8 gallons. Ventilateur de 6 1/2" à 5 pales. Tambour genre roue de moulin, à 48 lames. Pièces métalliques immergées fabriquées en acier inoxydable. Boîtier en polystyrène ton noyer. Garanti pour un an. 20 1/4" de largeur sur 9 5/8" de profondeur sur 14" de hauteur.
45.99 ch.

Déshumidificateur automatique
Ce modèle déshumidifie jusqu'à 17 chopines par jour et est doté d'un voyant lumineux et d'un réservoir de 11 pintes. Pièces main-d'oeuvre et service garantis pour un an. 13 1/2" sur 16 5/8" sur 21 1/8" de hauteur.
149.99 ch.

AUSI OFFERT:
Le modèle SD 75 et Electrohome à **164.99**

Humidificateur automatique
Humidification par tambour. Réservoir de 8 gallons en polyéthylène anti-rouille. Peut humidifier adéquatement 2500 pieds carrés. Ton bois veiné. Garanti pour un an. 25 1/8" de largeur sur 11 1/8" de profondeur sur 24 1/2" de hauteur.
85.99 ch.

AUSI OFFERT:
Humidificateur Westbend No 24055 — 9.5 gals. **116.99**

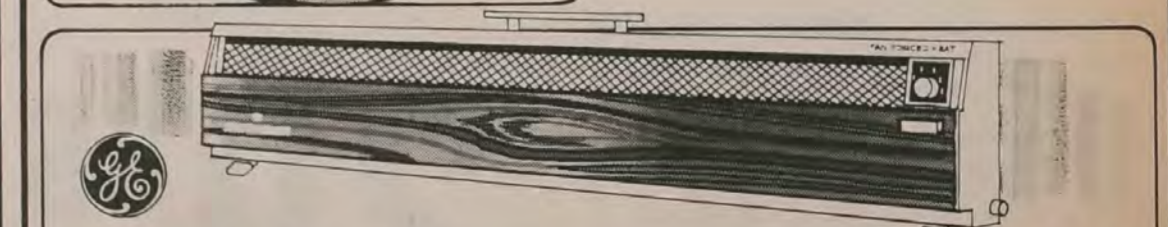

Radiateur Electrohome à ventilateur
Lame de 5". Réflecteur en aluminium. Grille de sécurité. Arrêt automatique par interrupteur de sécurité si le radiateur est renversé. 1500 watts. Thermostat. Ton rouge flamme. Base moulée noire. Garanti pour un an. Base de 12 1/2" de diamètre. 16 1/4" de hauteur.
25.99 ch.

Radiateur de plinthe C.G.E.
Modèle à ventilateur, facile à transporter. Un second thermostat prévient un chauffage excessif. 1500 watts. 120 volts. Ton noyer veiné — écu. Grille noire. Garanti pour un an. 36" de largeur sur 3 1/4" de profondeur sur 9" de hauteur.
39.96 ch.

AUSI OFFERTS:
Radiateur Super à rayonnement instantané No 902 ch. **14.99**
Radiateur Super à ventilateur No 921 ch. **19.99**
Radiateur de plinthe Super à convection — 46" No S1500 ch. **31.96**

Radiateur C.G.E. à ventilateur No HR6 ch. **31.96**
Radiateur de plinthe Electrohome à ventilateur — 36" No HR4 ch. **35.99**

Encouragez nos annonceurs

L'ÉCONOMIE C'EST L'FUN EN JAG 76 DE ARCTIC CAT.

Vous êtes à la recherche d'une motoneige qui vous en donnera pour votre argent? La Jag répondra à toutes vos espérances! Elle possède toutes les caractéristiques classiques de la Cat, y compris le nouveau moteur Spirit, à des prix vraiment économiques. C'est l'fun de mettre son argent sur une Jag parce qu'on sait qu'on en aura vraiment pour son fun!

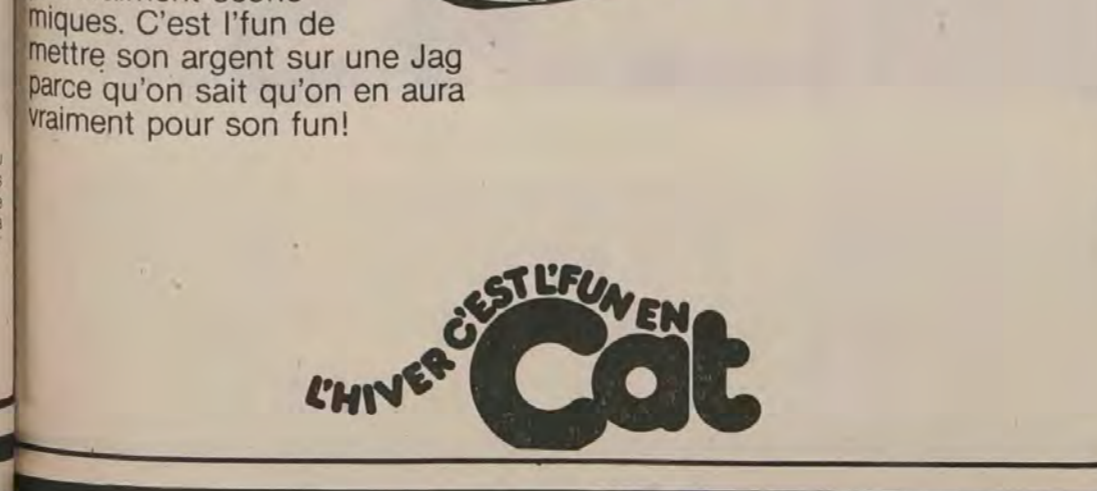

Couture Moto Speed Shop
2170 BOUL. MERCURE DRUMMONDVILLE TEL. 472-3559

LES GALERIES DRUMMOND

355, BOUL. ST-JOSEPH — DRUMMONDVILLE
HEURES D'AFFAIRES: LUNDI, MARDI, MERCREDI: de 9h30 a.m. à 6h p.m.
JEUDI ET VENDREDI: de 9h a.m. à 9h p.m. SAMEDI: de 9h a.m. à 5h p.m.

ACHÉTEZ EN TOUTE CONFIANCE
SATISFACTION GARANTIE
ÉCHANGE OU ARGENT REBATTU

LES GRANDS MAGASINS

Woolco
UNE DIVISION DE W. WOODWORTH CO. LTD.

LES GALERIES DRUMMOND

355, BOUL. ST-JOSEPH DRUMMONDVILLE
HEURES D'AFFAIRES: LUNDI, MARDI, MERCREDI: de 9h30 a.m. à 6h p.m.
JEUDI ET VENDREDI: de 9h a.m. à 9h p.m. SAMEDI: de 9h a.m. à 5h p.m.

ACHÉTEZ EN TOUTE CONFIANCE
SATISFACTION GARANTIE
ÉCHANGE OU ARGENT REBATTU

Ce qu'il faut savoir!



englobe différents items tels que: chanson, distribution de formules de motivation, échange d'idées, cercle d'amitié.

A titre d'information, je serai à Drummondville, lundi le 24 novembre 1975. Ce sera bien sûr dans le but de faire partager aux gens de Drummondville tous les bienfaits que ces réunions peuvent apporter. Ce sera surtout une réunion d'information, étant donné que nous irons à Drummondville pour la première fois. Surveillez prochainement les affiches pour connaître l'endroit et l'heure. L'admission sera de \$3 pour les adultes, et \$2 pour les étudiants. Il est important de mentionner que dans nos réunions, il y a ni âge, ni race, ni classe sociale. Donc, à partir du moment où nous sommes entrés, nous sommes tous au même niveau. Je vous donne donc rendez-vous lundi, le 24 novembre 1975. En attendant, je projette à tous des pensées de bonheur, de santé, d'amour et d'abondance.

Pour de plus amples renseignements sur cet article, vous pouvez vous adresser à: Jean Binette, 288, Notre-Dame ouest, Victoriaville, P.Q. Tél. 752-5346.

Centre de Main-d'oeuvre du Canada

- 1 Directeur des services alimentaires. DEC en tech. production ou hôtellerie requis ou équivalent. Salaire \$11,315 à \$15,951/an.
- 1 Directeur de production. Sec. 5, plus 10 ans d'exp. industrie du meuble. Salaire \$250/sem.
- 1 Ingénieur en construction. Faire étude recherche et préparer plans et budgets rénovation. Salaire \$12,000 à \$13,000/an.
- 1 Ingénieur en mécanique. 4 à 5 ans d'exp. Salaire \$15,000/an.
- 1 Ingénieur en mécanique. Diplôme d'ingénieur en mécanique thermo-dynamique industriel ou métallurgique. Salaire \$9,000 à \$15,600/an plus boni.
- 1 Dessinateur en architecture. Diplômé, plus 2 ans d'exp. Salaire \$200/sem. et plus.
- 1 Dessinateur d'installations électriques. 2 ans exp. Diplôme technique requis. \$200/sem. et plus.
- 1 Technicien en génie élect. (instrumentation). DEC en génie électronique instrumentation. \$3.44 à \$3.80/hre.
- 1 Programmeur en informatique commerciale. DEC en informatique. 6 mois minimum. Exp. en programmation RPG assembler. Salaire \$142/sem. et plus.
- 1 Professeur de menuiserie. Diplôme technique en menuiserie ou bonne exp. du métier avec une 11e année. Salaire \$8,000 à \$12,000/an.
- 1 Infirmière licenciée. Salaire selon convention.
- 1 Infirmière auxiliaire. Diplômée. Salaire selon convention.
- 1 Orthophoniste-audiologiste. Maîtrise universitaire. Salaire selon convention.
- 1 Technicien(ne) en réadaptation physique. DEC en réadaptation physique essentiel. Salaire \$100 à \$150/sem.
- 1 Diététiste. Diplômé et membre de la corporation. Salaire \$7,748 à \$14,736/an.
- 1 Technicien(ne) en radiologie. Diplôme de technicien(ne) en radiologie. Doit posséder carte de membre de la corporation. Salaire selon convention \$133 à \$200/sem.
- Assureurs-vie. 21 ans et plus. Exp. Salaire plus commission.
- Agents de sécurité. Carte de sécurité. Salaire \$2.60/hre.
- 1 Pâtissier d'établissement. Cours reconnu en pâtisserie. Devra produire diplôme. Salaire \$139.50.
- 1 Aide-fermier. Exp. 18 ans et plus. Salaire \$40/sem.
- 1 Machiniste. 2 à 3 ans d'exp. Salaire \$3.60 à \$3.75/hre.
- 1 Régleur conducteur de fraiseuse. Cours en ajustage mécanique. Salaire \$2.90 à \$3/hre.
- 1 Opérateur de tour. Expérience et lecture de plans. Salaire \$3.69 à \$4.02/hre.
- 1 Régleur de machines à bois. 2 à 3 ans d'exp. en entretien et réparation des différentes machines à bois. Salaire \$4/hre.
- 1 Monteur de moteurs gaz. 3 ans d'exp. et plus. Carte de compagnon classe «B». Salaire selon comité paritaire.
- 1 Electricien d'entretien en industrie. Posséder licence «C» ou A-2. 2 ans et plus d'exp. Salaire \$5.06/hre et plus selon exp.
- 1 Réparateur de moteurs électriques. 5 ans d'exp. Spécialiste des moteurs à courant direct. Salaire \$3.75/hre et plus selon exp.
- 1 Opératrice de machine à coudre. Exp. sur Plain ou Overlock. Salaire \$2.60/hre.
- 1 Ajusteur métier tisser. Exp. 2 ans. Salaire \$3.40 à \$3.55/hre.
- 1 Réparateur d'instruments. Exp. Salaire \$3.29/hre et plus.

Les emplois offerts s'adressent également aux hommes et aux femmes. Les personnes intéressées sont priées de s'adresser directement au: Centre de Main-d'oeuvre du Canada, 165 rue St-Jean, Drummondville, P.Q.

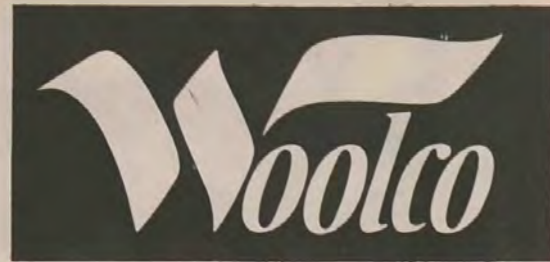

Une heureuse alliance de qualité et bons prix!

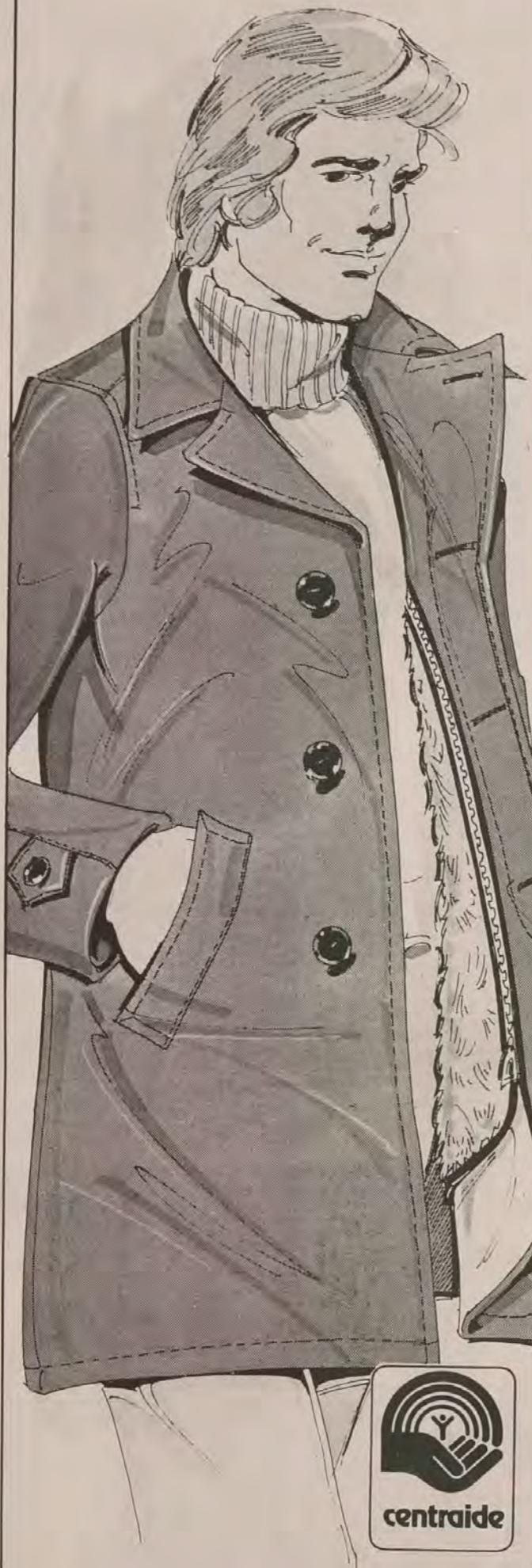

OFFRE SPÉCIALE WOOLCO

Paletot tout temps, à prix d'occasion

Prix courant Woolco: 34.88 chacun

29⁸⁸
CHACUN

Ce paletot tout temps vous assure élégance et confort, sous la pluie comme au soleil! Modèle à devant droit et poches tailladées devant, confectionné en tissu 65% coton/35% nylon. Doublure tenante 100% acétate et doublure en peluche acrylique à envers coton, à glissière, pour temps plus froids. Cet élégant paletot, à glissière devant, existe en beige et en marine. 36 à 42.

Économisez à l'achat de complets en double maille de polyester sans souci!

Prix courant Woolco: 69.77 chacun

\$49
CHACUN

Voici l'occasion rêvée de compléter votre garde-robe automne/hiver! Ce complet, de coupe superbe et d'excellente qualité, est confectionné au Canada, en double maille 100% polyester facile d'entretien et résistant aux faux plis. Le veston, à 2 boutons devant, est doté d'une fente centrale au dos. Le pantalon, à jambes évasées, a des poches droites devant. Nous avons un merveilleux éventail de motifs populaires, depuis les pieds-de-poule et carreaux jusqu'aux motifs les plus directs et sobres. Aussi des complets unis. 36 à 44.

LES GRANDS MAGASINS



LES GALERIES DRUMMOND
355, BOUL. ST-JOSEPH — DRUMMONDVILLE

HEURES D'AFFAIRES: LUNDI, MARDI, MERCREDI: de 9h30 à m. à 6h p.m.
JEUDI ET VENDREDI: de 9h à m. à 9h p.m. SAMEDI: de 9h à m. à 5h p.m.

ACHETEZ EN TOUTE CONFIANCE
SATISFACTION GARANTIE
ÉCHANGE OU ARGENT REMB.

À Drummondville

La criminalité et les accidents sont à la hausse

(R) — Les statistiques Bureau de la Sûreté municipale de Drummondville montrent qu'il y a eu une augmentation cumulative, sur les 10 premiers mois de l'année 1975, de 6.8% la criminalité globale et de 11.8% des accidents de circulation. Par contre,

pour le mois d'octobre seulement, la criminalité globale a subi une diminution, par rapport aux neuf premiers mois de l'année, de 0.9%, tandis que les accidents de circulation diminuaient de 2.5%.

Le rapport sur la criminalité globale indique une tendance pour les vols de tous genres, quoique la tendance soit plus forte pour les vols de moins de \$200. Comparativement au mois d'octobre '74, le nombre de crimes de tous genres est identique. Mais le total des crimes perpétrés depuis le début de l'année accuse

une légère hausse: 1,219 crimes en 1975 contre 1,141 en 1974.

En ce qui concerne les accidents de la circulation, il y en a eu 90 dans le secteur couvert par la SM de Drummondville. Ces accidents de la circulation ont fait un mort et 26 blessés pour ainsi porter le nombre des victimes, depuis janvier '75, à trois morts et 343 blessés. Et le nombre d'accidents survenus durant la même période se chiffre à 1,008, soit 106 de plus que l'an dernier.

Enfin, le directeur de la Sûreté municipale de Drummondville, M. Yves Pouliot, rappelle aux automobilistes que la limite de vitesse sur le boulevard St-Joseph est dorénavant fixée à 30 m/h. Quoique certains automobilistes attendent toujours un avertissement avant d'agir, il serait bon de rappeler que cette fois-ci, la SM verra au respect du règlement.

Subvention au dictionnaire des oeuvres littéraires

Une subvention de \$20,000 sera accordée, pour la cinquième année consécutive, à la préparation et à la rédaction du «Dictionnaire des oeuvres littéraires du Québec». Cet ouvrage imposant, préparé par M. Maurice Lemire, de la Faculté des lettres de Laval, présentera toutes les oeuvres littéraires dignes d'intérêt pour les littéraires, les historiens, les sociologues et les chercheurs en général.

DON DE SANG DON DE VIE

LES ENTRECROISÉS ACTUALITÉ

7 LETTRES CACHÉES

PROBLÈME NO 38

LA VIEILLESE

Remplissez tous les mots ci-dessous auront servi pour compléter la grille; il ne vous restera qu'un seul mot dont le nombre de lettres est indiqué dans cette page.

4	isolé	7	exemple	9	résigner
5	issue	8	fatigue	10	existence
6	penne	9	enfant	11	miserable
7	plier	10	époque	12	solitaire
8	prier	11	honoré	13	adolescent
9	saleté	12	talent	14	biographie
10	surir	13	train	15	équilibre
11	6	14	ancêtre	16	exemplaire
12	5	15	castrat	17	prélèvement
13	adulte	16	enquête		
14	image				

La réponse du problème précédent: subir

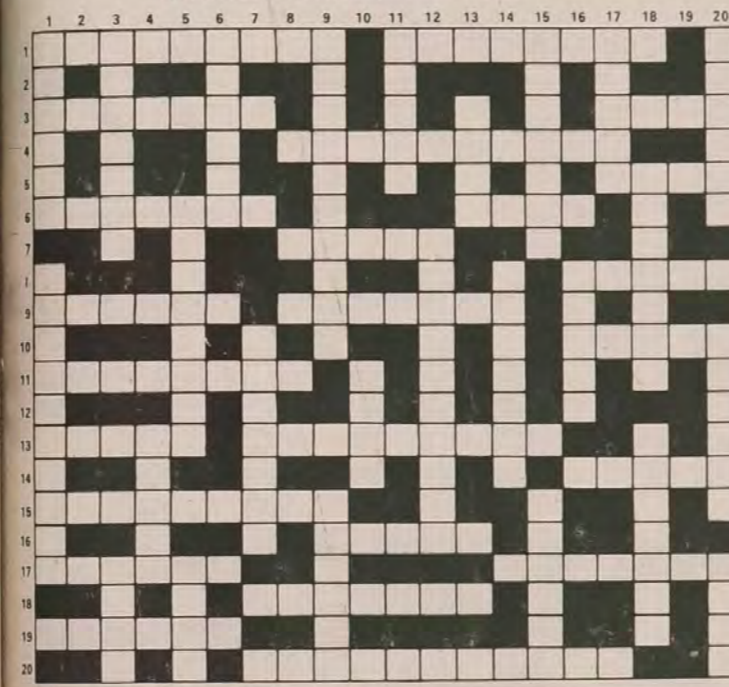

BAVAROISE

COMMANDITÉE PAR LA PAROLE ET LA BRASSERIE LABATT

LE 22 NOVEMBRE

MANÈGE MILITAIRE RUE ST-LOUIS

LE 6 DÉCEMBRE

ÉCOLE LABRECQUE ACTON VALE

8h30 ADM.: \$2.00

BUT: RENFLOUER LES FONDS DES SEMAINES CULTURELLES DU CENTRE DU QUÉBEC INC.



TOUJOURS BIENVENUES...
Woolco logo

Les mi-bas À ORTEILS!

Prenez soin de vos pieds!

a. Offrez-leur le merveilleux confort de ces mi-bas à orteils, confectionnés avec soin en gros tricot 100% acrylique! En tons unis de marine, brun, vert et rouge; haut et orteils multicolores (chaque orteil a une couleur différente). Pointure 9 à 11.

Cajolez vos pieds!

b. Choisissez ces mi-bas super-douilletts, à rayures originales, pour garder vos pieds bien au chaud cet hiver! Ils sont confectionnés en beau tricot épais 100% acrylique et offerts dans une superbe variété de couleurs populaires. Pointure 9 à 11.

247
la paire

LES GRANDS MAGASINS



LES GALERIES DRUMMOND

355, BOUL. ST-JOSEPH DRUMMONDVILLE
HEURES D'AFFAIRES: LUNDI, MARDI, MERCREDI: de 9h30 à m. à 6h p.m.
JEUDI ET VENDREDI: de 9h à m. à 9h p.m.
SAMEDI: de 9h à m. à 5h p.m.

ACHETEZ EN TOUTE CONFIANCE

SATISFACTION GARANTIE
ÉCHANGE OU ARGENT REMB.

DE VOTRE REVENU, TIREZ-EN UN DEUXIÈME

PLACEMENT DE TOUT REPOS
OBLIGATIONS DE TOUTES SORTES

- RÉGIME ENREGISTRÉ D'ÉPARGNE-RETRAITE
- FOND MUTUEL
- RENDEMENT-INTÉRÊT

9% à 11%

DIVERSES ÉCHEANCES 3 MOIS à 10 ANS

Consultez **GRENIER RUEL & CIE INC.**
Membre de l'Association Canadienne des Courtiers en Valeurs Mobilières

BUREAU: 408 SURPRENANT — DR'VILLE
TÉL. 478-0975

ATTENTION PROPRIÉTAIRES!
VOICI LA NOUVELLE FENÊTRE EN VINYLE 4-SAISONS

qui met fin à tous vos problèmes de peinture, d'entretien, de calfeutrage et autres. Faite sur mesures dans vos cadres actuels, elle se vend moins cher, installation comprise.

GARANTIE 2 ans — THERMOS 5 ans
Pour démonstration gratuite

Téléphonez à **M. LÉOPOLD CARON** (DÉPOSITAIRE)
Tél. (819) 477-3562

INNOVATION DE WEIGHT WATCHERS

COMMENT VOUS AIDER À DIMINUER VOS FORMES EN DIMINUANT LA GRANDEUR DE VOTRE ASSIETTE

Peut-être qu'une façon de rendre un repas plus satisfaisant consiste à le servir dans une plus petite assiette. C'est une des multiples idées contenues dans les modules du nouveau plan d'action individuel que vous recevrez régulièrement aux classes Weight Watchers.

Chaque module est créé dans le but de vous aider à contrôler vos problèmes alimentaires et obtenir un physique attrayant. Joignez-vous à nous dès maintenant, alors que nous avons tellement à vous offrir pour vous aider à atteindre votre but.

PLAN D'ACTION INDIVIDUEL

VOUS VOULEZ MAIGRIR...
Joignez-vous à une classe aujourd'hui même

ON PARLE, ON ÉCOUTE ET LE PROGRAMME RÉUSSIT

- HOMMES — FEMMES — ENFANTS

DRUMMONDVILLE 395-4524

Pour un message d'encouragement 488-0561

- Aucion contact
- Frais description 15.00
- Classe hebdomadaire 7.00

WEIGHT WATCHERS

Weight Watchers International Inc. 1574 propriétaire des marques déposées Weight Watchers du Québec. Lire dans l'agenda est enregistré tous droits réservés.

DU NOUVEAU! AU RESTAURANT MADRID (MOULIN ROUGE)

DANSE TOUS LES SAMEDIS SOIR DE 21h à 2h A.M.

AVEC DES ORCHESTRES DE CHOIX QUI CHANGENT CHAQUE SEMAINE.

MUSIQUE POUR TOUS
SAMBA, CHA-CHA, VALSE, QUADRILLE, ETC.

ENCORE CETTE SEMAINE à l'affiche:
UN ORCHESTRE DE GRANDE RENOMMÉE!

Nous avons aussi à votre disposition 2 salles de réceptions pour banquets, noces, showers, réceptions de tous genres.

VENEZ NOUS RENDRE VISITE ON VOUS Y ATTEND

ST-LÉONARD D'ASTON, RTE 20, SORTIE 124
SITUÉ TOUT PRÈS DE LA TRANSCANADIENNE
ANCIENNEMENT MOULIN ROUGE
TÉL. 399-2943

La Poudrière réalise un de ses objectifs

Nous voyons ici quelques étudiants de secondaire V construction qui travaillent, plans en mains, au principal exercice de l'année: un chalet, qui sera vendu par soumissions vers le mois de mai 1976.

La Polyvalente - La Poudrière - réalise un de ses objectifs... En effet, quand une institution donne des options professionnels, il lui appartient d'en diffuser la publicité afin que les entreprises sachent où trouver du personnel bien préparé.

La Polyvalente - La Poudrière - réalise un de ses objectifs...

En effet, quand une institution donne des options professionnels, il lui appartient d'en diffuser la publicité afin que les entreprises sachent où trouver du personnel bien préparé.

La pastorale scolaire et la trahison

Les services de pastorale scolaire souffrent présentement d'apathie chronique vis-à-vis les projets d'ordre social qui débouchent sur une action concrète, un réel engagement. Ce faisant, la pastorale démissionne et renonce au rôle primordial qu'elle doit jouer dans la grande entreprise de création d'un monde nouveau où régneront des rapports d'amour, de respect de l'homme et de liberté; bien plus, elle trahit la doctrine sociale de l'Eglise qui réinvoque dès ici-bas des rapports nouveaux à établir entre les hommes. (Mgr Grégoire — Conférence L'Eglise et notre société — 15 janvier 1970). En s'écartant des secteurs qui mordent dans le vif de l'action, elle refuse le risque, elle renonce au défi, elle se réfugie dans une serre chaude et protégée. Devant cette attitude qui «protège» les jeunes en les encourageant à oeuvrer dans des milieux artificiels (les écoles) plutôt que dans leur milieu vrai (leur ville, leur région, leur province), nous sommes en droit, avec Mgr Grégoire (conférence op. cit.), de poser la grande question du jour: «Le calme de l'injustice vaut-il mieux que l'inquiétude d'une société soucieuse de rendre à chacun son dû et sa fierté d'être?»

Si, dans nos écoles secondaires, dans nos Cégeps et dans nos universités, la pastorale ne vise pas à ouvrir le jeune chrétien à la réalité sociale qui l'entoure, à encourager l'engagement chrétien dans une action concrète, il ne faudra pas compter sur l'éducation populaire pour récupérer les restes de dynamismes étouffés dans des structures fermées.

Le désir du confort peut prendre toutes sortes de formes; se réfugier dans une pseudo-vie chrétienne tournée sur soi peut représenter l'une des facettes de la sécurité recherchée, de la sécurité applatisissante. Si cette forme de confort vient s'ajouter à toutes les autres tentations offertes aux jeunes (appât du gain — du diplôme — d'une bonne place dans la société, etc.), nous sommes pessimistes et entrevoys difficilement un monde meilleur que celui que nous avons fait jusqu'à présent. Par contre, si, pour la pastorale scolaire en particulier, commençant l'ère du risque, du grand défi, alors, un espoir nous serait permis, alors enfin, le sens chrétien s'incarnerait, alors seulement le Christ serait présent.

Francine Jeannotte

Votre facteur a l'air en bonne santé? Faites comme lui...

Participation
Marchez. Dès aujourd'hui.

Woolco

Visitez notre pays des jouets

TOUJOURS BIENVENUES...

OFFRE SPÉCIALE WOOLCO

Cheval à ressorts à prix spécial pour Noël

Avec sa selle et ses guides, on dirait un vrai! Ce cheval à ressorts fera la joie de tous les boute-en-train à Noël. Corps moulé, monté sur ressorts; monture en acier tubulaire plaquée, de calibre élevé. Au choix: beige ou noir et blanc. Hauteur de la selle 24".

22⁸⁸

Jeux de quilles Coleco

Visez bien et abattez toutes les quilles d'un seul coup. Mise en place automatique, retour des boules.

Ker Plunk

Jeu fascinant d'habileté d'adresse. Amusant pour toute la famille.

AURORA 19⁹⁶

Billard-pendule
Lanceur de boule mobile, 10 boules numérotées et un compteur de points. Brun-rouge 22" X 22" X 2 5/16".

14⁴⁴

747

Monopoly

Jeu de société de Parker Brothers. Amusant pour toute la famille.

4⁹⁸

AURORA

Jeux de hockey de marque "Brunswick" fonctionnent avec moteur, déplacent la rondelle en poussant de l'air.

39⁹⁷

Tonka

Camion incendie à échelles
Echelle télescopique pivotant à 360 degrés. Comprend aussi des échelles latérales amovibles 10 3/4" X 2" X 2 1/2".

2⁹⁸

Camion campeur "Baja Beast"
Le camion campeur de Big Jim se transforme en voiture de course. Avec 11 et 13 sièges. Longueur 21 1/2".

19⁹⁷

"Side Track"

Et hop! La de suite et dans grâce au nouveau lanceur "Pop-O-Matic". 10 7/8" X 1 7/8" X 10 7/8".

5⁴⁵

Four "Bake-O-Matic"
Avec tout le nécessaire pour faire de délicieux gâteaux. Approuvé par l'ACNOR. 8 1/2" X 6 1/2" X 14".

12⁹⁸

LES GRANDS MAGASINS Woolco

LES GALERIES DRUMMOND
355, BOUL. ST-JOSEPH, DRUMMONDVILLE

HEURES D'AFFAIRES: LUNDI, MARDI, MERCREDI: de 9h30 à 6h, à 6h p.m.
JEUDI ET VENDREDI: de 9h à 6h, à 6h p.m.
SAMEDI: de 9h à 5h p.m.

ACHETEZ EN TOUTE CONFIANCE
SATISFACTION GARANTIE
ÉCHANGE OU ARGENT REVERSÉ

ROLMEX INC.
Varembes, Qué. tél. 866-6318

Encouragez nos annonceurs

QUELQUES-UNS DE 600 ITEMS QUE VOUS POUVEZ ACHETER OU LOUER...

Chainsaws, lawnmowers, generators, and other power tools.

LOCATION DRUMMOND

1250, boul. St-Joseph, DRUMMONDVILLE
Tél.: 477-2425/478-0629

ROLMEX

le plus important laboratoire en médecine de source naturelle d'Amérique

Les laboratoires Rolmex possèdent maintenant 13 années d'expérience en médication de source naturelle. Des milliers de personnes apprécient, chaque jour, leurs produits et les services qu'ils rendent.

Un personnel hautement qualifié, des laboratoires des plus perfectionnés permettent à nos conseillers de vous apporter une aide précieuse pour conserver votre santé. Les produits Rolmex sont distribués dans votre région par notre conseiller.

M. Claude Peloquin, Gérant
136, Des Châtagniers, Drummondville, Qué. — Tél.: (819) 472-6754

Horizon santé, revue trimestrielle, vous invite à lire ses pages qui vous aideront à maintenir votre santé mentale et physique.

Le 23 novembre

Concours de gigue organisé par les Loisirs Bon-Conseil

(GM) — Un grand «Concours de Gigueurs» se tiendra le 23 novembre prochain, à la salle «La Pente Douce» de N.-D.-du-Bon-Conseil. Les inscriptions seront acceptées de midi à 13h30, et la grande finale sera présentée en soirée. Ce concours est organisé par les Loisirs Bon-Conseil Inc. Pour de plus amples informations, il est possible de communiquer avec M. André Foucault, à 336-2761. Il va sans dire que toute la population de Bon-Conseil et de la région est invitée à participer à l'événement.

Le soldat Ronald Gélinas, fils de M. et Mme Roland Bourgaull, sert présentement avec le 2e Bataillon Royal 22e Régiment, au service de la paix au sein de la Force des Nations Unies, à Chypre. Le soldat Gélinas travaille au centre des communications du contingent canadien à Nicosie, capitale de Chypre.

St-Edmond
(Mme Armand Paradis)

Comité d'école

La réunion des parents-professeurs en vue de la formation du comité d'école, a eu lieu jeudi soir, 9 octobre, à l'école Roméo Salois de St-Germain.

Voici la liste du nouveau comité: présidente: Mme Claire Faucher, 395-2325; vice-présidente: Mme Nicole Noël, 395-2175; secrétaire: Mme Lise Hamel, 395-2307; directrice d'école: Sr Thérèse Noël, 395-4765; représentante des professeurs: Mme Clémence Dupré (professeure de 2e année); autres membres: M. Gilles Charette, 395-4334; Mme Huguette Laflleur, 395-4204; Mme Claire St-Sauveur, 395-4351; Mme Berthe Mathieu, 395-4933; Mme Colette Girard, 395-4072. Le comité d'école de St-Germain se fait un plaisir de vous informer que leurs réunions seront publiques et qu'elles auront lieu tous les premiers mardi de chaque mois, à 20h, à l'école Roméo Salois. Si vous avez des suggestions, vous pouvez communiquer avec l'une ou l'autre des personnes ci-haut mentionnées.

Félicitations aux nouveaux élus et bon succès dans leur nouvelle fonction au comité d'école.

St-Lucien
(Mme Emile Provancher)

Réclut, M. Emile Provancher et M. Gracien Lebeau, conseillers. Félicitations.

Va-et-vient

Le 8 septembre 1975 M. et Mme Paul-Albert Lefebvre et un groupe de 27 personnes, organisés par le groupe de N.-D.-du-Cap ont visité l'Europe, départ de Montréal 21h45, Vol AF030, Boeing 747. Avois visité Madrid, Saragosse, Mougier, Barcelone, Lourdes, Arles, Nice, Florence, Rome. Le 27 septembre: audience du St-Père le Pape assise, N.-D.-de-Lorette, Venise, Innsbruck, via les dolomites Zurich, Lucerne, Paris, Lisieux.

Revenus le 9 octobre, quelle ne fut pas leur surprise que leurs 6 enfants, Ginette et son mari Benoît, Claude et sa femme Diane, Carole, Alain, Fabien qui leur attendaient à Dorval. Félicitations pour leur beau voyage.

Nominations

Lors de la mise en nomination du conseil municipal de St-Edmond, qui a eu lieu dimanche le 26 octobre, M. le maire Georges-Etienne Blanchard a été réélu. Les conseillers Martin Laflleur et René Gélinas ont également été réélus.

Pour sa part, le conseiller Arnold Goguet s'est retiré fait son sac à Roger St-Sauveur.

Divers

M. Stanislas Gélinas qui a fait un séjour d'un mois à l'hôpital Ste-Croix de Drummondville, désire remercier tous ses parents et amis qui lui ont rendu visite.

M. et Mme Rodolphe Gélinas, Mme Stanislas, M. et Mme Paul Yavonki, M. et Mme Armand Paradis, M. et Mme Normand Gélinas et M. et Mme Rosaire Gélinas se sont rendus à Beauharnois lors du décès de M. Henri Tessier, époux de Marie-Anne Gélinas, décédé à Beauharnois, à l'âge de 83 ans, le 25 octobre dernier.

Les jubilaires se sont rendus au Lac des Cèdres pour souper et veiller. Ginette leur fille a une très belle adresse, une gerbe de roses a été offerte par sa fille Nicole, elle offense par leur cadet Fabien, une veillée a suivi.

Nous leur souhaitons un autre 25 ans parmi les leurs. Félicitations à Yvette et Paul.

Woolco

MUSICIENNE

MICROSILLON RUBAN 8 PISTES

8⁹⁹ 9⁹⁹

FAITH HOPE & CHARITY
BEAU DOMMAGE
BABE RUTH
RAOUL DUGUAY

St-Edmond

Comité d'école

La réunion des parents-professeurs en vue de la formation du comité d'école, a eu lieu jeudi soir, 9 octobre, à l'école Roméo Salois de St-Germain.

Voici la liste du nouveau comité: présidente: Mme Claire Faucher, 395-2325; vice-présidente: Mme Nicole Noël, 395-2175; secrétaire: Mme Lise Hamel, 395-2307; directrice d'école: Sr Thérèse Noël, 395-4765; représentante des professeurs: Mme Clémence Dupré (professeure de 2e année); autres membres: M. Gilles Charette, 395-4334; Mme Huguette Laflleur, 395-4204; Mme Claire St-Sauveur, 395-4351; Mme Berthe Mathieu, 395-4933; Mme Colette Girard, 395-4072. Le comité d'école de St-Germain se fait un plaisir de vous informer que leurs réunions seront publiques et qu'elles auront lieu tous les premiers mardi de chaque mois, à 20h, à l'école Roméo Salois. Si vous avez des suggestions, vous pouvez communiquer avec l'une ou l'autre des personnes ci-haut mentionnées.

Félicitations aux nouveaux élus et bon succès dans leur nouvelle fonction au comité d'école.

St-Lucien
(Mme Emile Provancher)

Réclut, M. Emile Provancher et M. Gracien Lebeau, conseillers. Félicitations.

Va-et-vient

Le 8 septembre 1975 M. et Mme Paul-Albert Lefebvre et un groupe de 27 personnes, organisés par le groupe de N.-D.-du-Cap ont visité l'Europe, départ de Montréal 21h45, Vol AF030, Boeing 747. Avois visité Madrid, Saragosse, Mougier, Barcelone, Lourdes, Arles, Nice, Florence, Rome. Le 27 septembre: audience du St-Père le Pape assise, N.-D.-de-Lorette, Venise, Innsbruck, via les dolomites Zurich, Lucerne, Paris, Lisieux.

Revenus le 9 octobre, quelle ne fut pas leur surprise que leurs 6 enfants, Ginette et son mari Benoît, Claude et sa femme Diane, Carole, Alain, Fabien qui leur attendaient à Dorval. Félicitations pour leur beau voyage.

MICROSILLON RUBAN 8 PISTES

4⁹⁹ 5⁵⁴

JOE DASSIN
EL BIMBO
ANDRÉ GAGNON
EAGLES
MFSB

ALBUMS 2 DISQUES PICKWICK À PRIX-BUDGET

3⁹⁹

- Nat King Cole
- Beach Boys
- Gladys Knight & Pips
- Dean Martin
- Frank Sinatra
- Charlie Rich

RUBANS 8 PISTES SUPPRIMÉS DE LA PRODUCTION

2⁹⁹

- Pièces vocales
- Musique western
- Groupes
- Pièces instrumentales
- Musique pop
- Jazz

LES GRANDS MAGASINS Woolco

LES GALERIES DRUMMOND
355, BOUL. ST-JOSEPH, DRUMMONDVILLE

HEURES D'AFFAIRES: LUNDI, MARDI, MERCREDI: de 9h30 à 6h, à 6h p.m.
JEUDI ET VENDREDI: de 9h à 6h, à 6h p.m.
SAMEDI: de 9h à 5h p.m.

ACHETEZ EN TOUTE CONFIANCE
SATISFACTION GARANTIE
ÉCHANGE OU ARGENT REVERSÉ

L'AUTOMNE? C'est le temps idéal pour un... TRAITEMENT À L'HUILE CONTRE LA ROUILLE



NICOLAS ESSO SERVICE
TUNE-UP — PNEUS — BATTERIES
Route 143, St-Nicéphore
Informations ou rendez-vous: 472-7082

41e Congrès Eucharistique International Plusieurs milliers de Canadiens se rendront à Philadelphie

Plusieurs milliers de Canadiens se rendront à Philadelphie, l'an prochain, pour assister au 41e Congrès Eucharistique International. Ils formeront probablement la délégation la plus importante des nombreux pays qui seront représentés à cet événement religieux, qui se tiendra du 1er au 8 août 1976.

C'est ce qui est ressorti des conversations que vient d'avoir à Ottawa et à Montréal, le secrétaire exécutif du 41e Congrès, le Rev. Père Walter J. Conway et le Père Jameson, le coordonnateur du Comité pour la préparation et le renouvellement spirituel du Congrès. Les deux personnalités ecclésiastiques ont discuté de la participation canadienne à Philadelphie.

Plusieurs problèmes seront abordés au cours du Congrès et le problème de la foi dans le monde est un des thèmes importants qui sera développé le deuxième jour du Congrès, le 2 août, au Centre Civique de Philadelphie. Des colloques, des groupes de discussions, des ateliers et des assemblées générales devraient attirer plusieurs milliers de pèlerins, dont de nombreux canadiens qui seront conviés à réfléchir ensemble sur plusieurs points: 1) Mise à jour des connaissances de chacun

sur ce problème; 2) Etude des causes de la mauvaise réputation des ressources alimentaires dans le monde; 3) Examen des solutions, comme le partage des ressources au niveau international; 4) Mise en commun et étude des réponses chrétiennes à ce problème grave.

Le Rev. Père Edward Brady, coordonnateur de ce symposium sur la foi qui a travaillé longtemps parmi les populations affamées de l'Inde et qui a participé l'automne dernier à la conférence mondiale sur la Foi à Rome, estime que «la demande en ressources alimentaires s'accroît plus rapidement que la production de ces ressources».

D'après lui, 6% de la population mondiale consomme 40% des ressources naturelles. Le manque de nourriture et la malnutrition sont le lot des deux tiers de l'humanité.

«Cette inégalité est aggravée par l'indifférence, le gaspillage et un mauvais choix des priorités nationales», a-t-il déclaré. «Le problème de la foi existe aussi bien dans les pays riches que dans les pays pauvres, mais les plus touchés sont les pays en voie de développement d'Amérique latine, d'Afrique et d'Asie».

Les participants à ces symposiums seront conviés à étudier les aspects écono-

miques, politiques, culturels, agricoles, géographiques, sociaux et démographiques de ce sujet, à étudier l'efficacité des organismes de secours et les divers programmes d'aide qui existent au pays comme à l'étranger.

Des arrangements précis ont été pris pour faciliter la participation des Canadiens au 41e Congrès. Chaque diocèse au pays va désigner l'agence de voyage qui sera habilitée à organiser les pèlerinages à Philadelphie. Les visiteurs seront logés dans un rayon de 100 milles autour de la ville de Philadelphie, une zone qui englobe la ville de New York. Des départs de formation en six langues seront bientôt disponibles.

À l'issue de ses conversations avec les représentants du clergé canadien, le Père Conway s'est déclaré très satisfait et s'est attaché à la participation de plusieurs milliers de Canadiens.

«Le 41e Congrès Eucharistique qui réunira des centaines de milliers de chrétiens de toutes confessions et de tous les pays, a pour thème en 1976: L'Eucharistie et les faits de l'humanité».

Besoin urgent de camelots

GARÇONS OU FILLES
Pour différents secteurs de la ville de Drummondville ainsi que: ACTON VALE, WICKHAM, ST-CYRILLE, ST-ZÉPHIRIN, BAIEVILLE, PIERREVILLE, ST-FRANÇOIS-DU-LAC, ST-PIE-DE-GUIRE, ST-BONAVENTURE

Pour informations: **PIERRE LAUZIERE**
La Parole Ltée
Tél.: 478-8171

Woolco

Pour plaire à maman...
...redécouvrez sa pièce préférée!

OFFRE SPÉCIALE WOOLCO

Superbe collection de revêtements muraux enduits de vinyle et s'enlève à sec

Nous avons en magasin une grande variété de revêtements muraux aux coloris et aux motifs toujours en vogue. Grâce à leur enduit vinyle, ils résistent à des lavages répétés. Déjà encollés, ils sont faciles à poser. Redécouvrez maintenant nos séries qui approchent. Posez du revêtement mural dans la pièce préférée de maman, elle sera folle de joie. Vendu en rouleaux de 10 mètres (environ 11 verges x 20"). Prix courant Woolco: 9.95 le rouleau.

RABAIS DE \$4
5.95 le rouleau

OFFRE SPÉCIALE WOOLCO

RABAIS DE \$3

Venez choisir parmi la gamme de finis Fiesta offerts en quelque 1,500 couleurs

Profitez du bas prix exceptionnel de cette peinture de qualité pour redécouvrir! Ce latex satiné d'intérieur sèche vite et s'étend facilement. Il donne un beau fini peu lustré aux murs et plafonds. Les pincoaux et les rouleaux ont l'avantage de se nettoyer à l'eau savonneuse. Teinture sans frais. Prix courant Woolco: 10.99 le gallon, 3.45 la pinte.

Alkyde semi-lustré, alkyde tres peu lustré, email imperméable pour planchers. Prix courant Woolco: 12.99 le gallon, 3.79 la pinte.	Latex semi-lustré. Prix courant Woolco: 14.99 le gallon, 4.19 la pinte.	Email à l'alkyde, très lustré (Blanc et couleurs). Prix courant Woolco: 13.99 le gallon, 3.99 la pinte.
--	---	---

7.99 le gallon **2.89** la pinte

9.99 le gallon **3.19** la pinte **11.99** le gallon **3.59** la pinte **10.99** le gallon **3.39** la pinte

TOUJOURS BIENVENUES...

Une lampe originale qui crée l'illusion d'une fontaine lumineuse

Tout ce dont vous avez besoin pour monter cette lampe décorative aux reflets lumineux qui dansent comme l'eau d'une fontaine. La lumière de l'ampoule dans la base est réfléchiée dans les fibres dorées, donnant l'illusion de jets d'eau. Un cadeau idéal que vous pouvez offrir comme nécessaire à assembler, ou sous sa forme complétée.

11.97 l'ens.

Nécessaire pour faire des chandelles

Egayez vos loisirs grâce à ce nécessaire pour fabriquer les chandelles! Jeunes et moins jeunes deviendront vite des artisans habiles, tout en s'amusant. L'ensemble comprend la cire, les meches, le colorant, le parfum et les 2 moules réutilisables. Instructions complètes incluses. L'ensemble contient le nécessaire pour couler 2 chandelles à forme de hibou et 2 à forme de champagne. Au prix exceptionnellement bas de

3.99 l'ens.

LES GRANDS MAGASINS **Woolco**

LES GALERIES DRUMMOND
355, BOUL. ST-JOSEPH
DRUMMONDVILLE

HEURES D'AFFAIRES: LUNDI, MARDI, MERCREDI: de 9h à 6h p.m.
JEUDI ET VENDREDI: de 9h à 8h p.m.
SAMEDI: de 9h à 5h p.m.

ACHETÉ EN TOUTE CONFIANCE **SATISFACTION GARANTIE** (ÉCHANGE OU ARGENT RENDU)

Semaine de la sécurité routière

La différence entre la vie et une mort idiote et bête

Du 1er au 7 décembre

Tous les jours, à l'occasion de la Semaine de la Sécurité Routière, le Conseil canadien de la sécurité routière remercie, par un communiqué, les médias qui transmettent des conseils de sécurité aux conducteurs. De nouveau cette année, l'expérience se répétera et toute la population pourra en profiter.

Ces conseils peuvent faire la différence entre la vie et une mort idiote et bête.

On conseille aux conducteurs de penser sérieusement aux conditions qui précèdent un accident, ce qu'il faut faire pour l'éviter et s'il se produit, quelles sont les mesures à prendre pour en minimiser les effets.

Tous les conducteurs peuvent prendre part à la prévention des accidents au Canada en suivant un Cours de conduite préventive, près de chez eux, si non dans la localité qu'ils habitent. Ils peuvent ensuite mettre en application ses principes, garder leurs véhicules en parfaite condition mécanique et éviter de conduire en état de fatigue ou de surexcitation et particulièrement après avoir absorbé de l'alcool.

Si, après avoir pris ces précautions et avoir un tant soit peu prévu les erreurs des autres, un accident se produit quand même, les effets peuvent être réduits par l'équipement de sécurité, de même qu'en barrant les portières.

Après, on peut encore aider en appliquant certaines méthodes de premiers soins ou du moins en fournissant une trousse et de l'équipement de secours.

Le Conseil place la prévention au premier plan mais il n'oublie pas non plus que même après, il y a toujours quelque chose qu'on peut faire.

Le mois de décembre a été, pendant longtemps, le mois le plus meurtrier de l'année sur les routes du Canada. Cela se passait avant que le Conseil canadien de la sécurité routière ne fasse de la période du 1er au 7 décembre, la Semaine de la Sécurité Routière.

Yen a d'dans. Le gros gin Henkes.

Message du Premier Ministre

Pierre-Elliott Trudeau

Décembre a, depuis lors, perdu cette place peu enviable et se classe maintenant au sixième ou septième rang des mois de l'année quant au nombre de décès attribuables aux accidents de la route. Nul ne saurait alors douter de l'influence marquante de la Semaine de la Sécurité Routière.

Le nombre d'accidents est malgré tout trop élevé et il reste encore beaucoup à faire pour convaincre les Canadiens de conduire prudemment et d'assumer leurs responsabilités envers leurs familles, leurs amis et leurs concitoyens. Il est, en effet, indispensable que tous et chacun observent à la lettre les règlements qui régissent la conduite des véhicules à moteur.

J'invite donc tous mes compatriotes à appuyer les objectifs de la Semaine de la Sécurité Routière et à contribuer de leur manière en pratique longtemps après le 7 décembre. C'est à ce prix seulement que nous espérons un nombre de vies humaines et que nous éviterons beaucoup de souffrances inutiles.

COMME À L'HABITUDE M. J.A. DESFOSSÉS

Bureau Chef — Head Office
506 est, boul. St-Joseph, East
Montréal, Québec H2J 1J9

SERA A:
DRUMMONDVILLE, MERCREDI, 26 NOVEMBRE
MANDOIR DRUMMOND
2h à 3h P.M.

INCROYABLE POURTANT VRAI

St-Victor de Beauce, 14 mars 1975.

M. J.A. Desfossés,

Je viens vous écrire ces quelques lignes, pour vous dire combien je suis heureuse de vous avoir rencontré et je voudrais que nombre de personnes bénéficient de mon témoignage.

Après avoir entendu parler de vous, je me suis rendue à votre bureau, c'était en mars 1970. J'avais une bosse grosse comme une prune sur le poignet gauche. C'était douloureux. Je croyais au pire. Après deux visites à votre bureau, j'ai correspondu avec vous. Cinq mois plus tard j'étais guérie.

Je suis bien reconnaissante à M. Desfossés pour le bien inoubliable qu'il m'a fait et j'invite tous ceux qui ont des problèmes similaires au mien, de voir M. Desfossés.

Celle qui ne vous oubliera jamais,

Mme Philippe Cloutier

Mme Philippe Cloutier,
Rang Ste-Catherine,
St-Victor,
Cité Beauce, R42.

Woolco

Ces prix sont en vigueur jusqu'au 22 novembre

TOUJOURS BIENVENUES...

CHARGEX

Woolco

Chasse-neige Canadiana à 2 phases déblayant sur 32''!

Un modèle très puissant, tout indiqué pour déblayer les grandes surfaces. Moteur 10 hp, entraînement par friction et transmission enfermée. Marche avant en 5 vitesses. Couloir pivotant.

\$629 ch.

Pelle en aluminium

a. Manche en bois dur à veine droite. Poignée en "D". Idéale pour le coffre de l'auto et pour la maison. 48 1/2" de longueur.

6.49 ch.

Pelle légère pour l'auto

c. Gardez-la-toujours dans le coffre de l'auto en cas de tempêtes imprévues! Manche en bois dur à veine droite et poignée en "D". Lame en aluminium, mesurant 9 3/4" x 13".

4.77 ch.

Pousse-neige très large

b. Se pousse facilement sous la neige et se décharge sans efforts! En aluminium entretissé, pour robustesse. Poignée en "D".

8.77 ch.

Pousse-neige en aluminium

Lame en aluminium à bande d'acier pour plus de robustesse. Manche renforcé, à poignée en "D".

9.99 ch.

LES GRANDS MAGASINS **Woolco**

LES GALERIES DRUMMOND
355, BOUL. ST-JOSEPH
DRUMMONDVILLE

HEURES D'AFFAIRES: LUNDI, MARDI, MERCREDI: de 9h à 6h p.m.
JEUDI ET VENDREDI: de 9h à 8h p.m.
SAMEDI: de 9h à 5h p.m.

ACHETÉ EN TOUTE CONFIANCE **SATISFACTION GARANTIE** (ÉCHANGE OU ARGENT RENDU)

TELEPHON-O-SEPT

IGA

Bon d'achat \$25. IGA

GROS LOT

Bon d'achat \$500. IGA

Bélanger

Tirage du Gros Lot 15 déc.

Telephon-o-sept 569-9331

TELE7 Sherbrooke

maintenant système du frein d'équipement standard sur McCULLOCH

PRO 10-10A PRO MAC 55

La Pro 10-10A, avec sa lame à bout dur de 16" son huiler automatique et son nouveau réservoir à gasoil et filtre à l'air, plus grands.

\$219.95

Un moteur de 3.5 pouces cube, lame à pignon de 16" et nouvelle chaîne "Chisel" pour une coupe plus rapide. Démarrage plus facile, grâce au démarreur. Une valeur exceptionnelle.

\$259.95

Le frein de chaîne est maintenant un dispositif de série sur toute scie McCulloch.

Un jour viendra où toutes les scies auront le frein de chaîne. Mais en attendant, seul McCulloch ajoute ce dispositif essentiel à toutes ses scies 1976. Il diminue considérablement les risques de recul. Il bloque la chaîne chaque fois qu'il est important qu'elle soit immobilisée. Le moteur arrête, il verrouille la chaîne pour l'altugaise.

EQUIPEMENT DOMESTIQUE — 1250, boul. St-Joseph, Drummondville



La formation du skip René Lefebvre a remporté les honneurs du Bonspiel Molson qui a été disputé en fin de semaine sur les glaces du Club de Curling Célèbre. Sur ce cliché, nous reconnaissons Roger Lauzon, commanditaire de cet événement, et le skip René Lefebvre en compagnie du lead Marcel St-Cyr, du 3e Teddy Kent et du 2e Guy Grandbois.

Ligue Bonne Entente Molson

Beudoin et Lacharité marquent chacun deux fois dans un gain de 8-4

(JM) — Richard Beudoin et André Lacharité ont marqué chacun une paire de filets, pour ainsi tracer le chemin d'une victoire de 8-4 que le Marché Jules a récoltée sur le Jean Bisson Musique, dans le cadre des activités de la Ligue Bonne Entente Molson.

En vertu de ce triomphe, son sixième de l'année, le Marché Jules est demeuré seul en tête du classement, avec 13 points, un de plus que le Brasserie La Promenade. Suivant au classement, le Jean Bisson avec 10 points, le Pharmacie Des Forges avec neuf, le Pierre Demers et South Durham Gaskets avec quatre.

Ballon sur glace O'Keefe

Le St-Edmond récolte un premier point

(JM) — Le St-Edmond a récolté son premier point au classement de la Ligue de ballon sur glace O'Keefe, lorsqu'il a limité le Bar Riviera à un verdict nul de 1-1.

Ces deux équipes occupent d'ailleurs les dernières positions au classement de la Ligue de ballon sur glace O'Keefe. Pour le Bar Riviera, il s'agit d'un verdict nul de la présente saison.

Tant chez les Midget que chez les Bantam

Excellent week-end pour les formations du D.O.

(JCB) — Les formations Midget et Bantam du Drummondville Olympique ont sûrement connu l'une de leurs meilleures fins de semaine, depuis le début de la saison dans la Ligue de hockey Inter-Cités «AA» du Québec.

En effet, dans la catégorie Midget, les protégés de l'instructeur Réjean Bisson ont inscrit deux victoires et fait match nul en une occasion, pour amasser cinq points sur une possibilité de six.

Dans la section Bantam, le mentor André Parenteau a vu ses jeunes troupiers savourer en deux occasions les joies de la victoire. Le

Dimanche au Boulodrome

Tournoi provincial de pétanque

(JCB) — Une autre importante compétition provinciale de pétanque aura lieu dimanche après-midi au Boulodrome St-Cyrille situé au sous-sol de l'École Cyrille-Brassard, à St-Cyrille de Wendover.

Quatre rondes différentes, soit le championnat, la consolante, la réconciliante et la désolante, seront à l'honneur lors de ce tournoi provincial.

Compteurs des Sabres

Nom	pts
H.P. Gallant	11
G. Lamarche	11
R. Rivard	12
J. Blanchet	14
J.M. Royer	11
D. Desrochers	12
A. Provancher	9
Y. Lessard	10
L. Bisson	12
Y. Marcotte	6
A. Doyon	9
M. Béland	2
P. Cozette	3
J. Lamarche	1
E. Camirand	1
Dan Sports	2
Dion	2
M. Gauthier	2
Cépep	1
Bar Riviera	0
St-Edmond	1

Ambroise Lafortune contera Kebeckootut, son ciné-spectacle

En collaboration avec l'Association des Scouts du Centre-Québec, Explo-Mundo présente dimanche soir prochain, comme troisième spectacle de la tournée des Grands Explorateurs, une grande première québécoise, «Kebeckootut», avec Ambroise Lafortune.

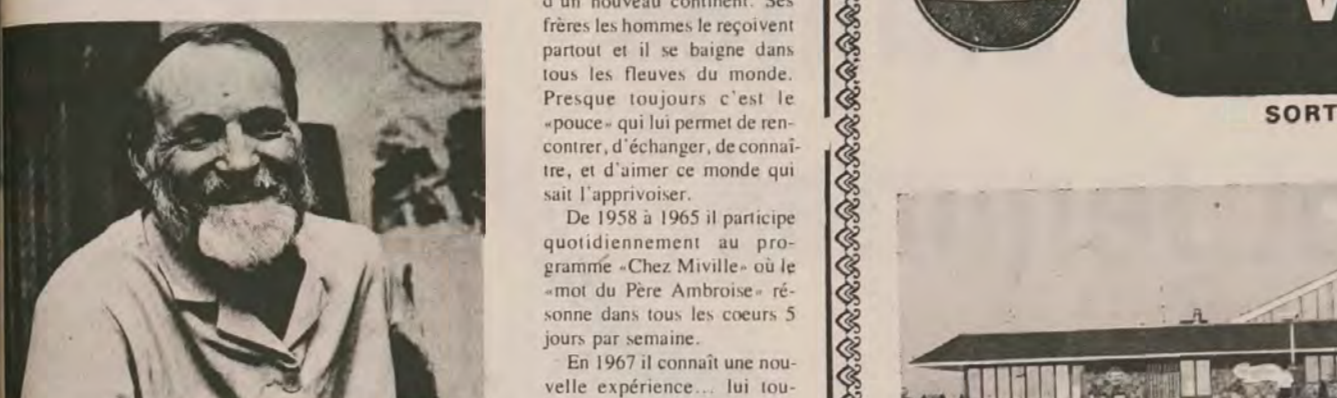

Il coule son baccalauréat mais peut contre apprendre la vie et la pédagogie de la liberté en participant sept jours par semaine à la tournée des Grands Explorateurs, une grande première québécoise, «Kebeckootut», avec Ambroise Lafortune.

Après une courte tentative à l'École Normale pour devenir instituteur, il retrouve la vocation de ses 12 ans et entre au Grand Séminaire. Mais c'est un tombeau, et il s'étriole. Elève des Jésuites, il pose des questions, on lui parle en latin, il répond en français...

En Martinique — Sous le souffle de l'esprit «qui écrit droit avec des lignes brisées» le parti pour la Martinique, en 1944, a été ordonné par le Fort-de-France le 5 mai 1945. Il ne peut dire qu'une seule fois l'oraison pour le pays car le jour même ce fut l'Armistice. Bien qu'il ait du missionnaire les pieds bœufs et la certitude d'apporter toutes les vérités, il cède quotidiennement les yeux qui lui apprennent à apprendre. Et il écrit. Il écrit beaucoup. Il écrit sans arrêt de lettres, des articles, des bouquins, pour demain.

Comme il essaie de vivre en nordique sous les Tropiques, il reçoit automatiquement le coup de bambou et doit rentrer au Québec en conscience. Le guéri plus gironvax dans tous les coins de l'immense Québec. Vicar, professeur, unionniste d'université, il est présent dans tous les mouvements de jeunes. Pas une forêt, pas un village du Québec qui ne devienne pour lui sujet de recherche, de découverte, ou de dialogue. En son sort, en 1954 André Laurendeau qui anime «Pays et Merveilles» recherche un quidam qui parlait

Le 26 septembre dernier, la Banque Provinciale du Canada a offert à ses actionnaires le droit d'acquérir, par souscription, une nouvelle action, au prix de \$10.50 pour chaque lot de six actions qu'ils détenaient à la même date.

Succès de l'émission de la Banque Provinciale du Canada

Le 26 septembre dernier, la Banque Provinciale du Canada a offert à ses actionnaires le droit d'acquérir, par souscription, une nouvelle action, au prix de \$10.50 pour chaque lot de six actions qu'ils détenaient à la même date.

Encouragez nos annonceurs

Pièces d'auto usagées — Used Auto Parts
Vente et achats d'auto usagées — Sale and Resale of Used Cars

RENÉ LESSARD
PRÉSIDENT

22, 117e Avenue, Drummondville-Sud, P.Q. J2B 4E7
TÉL: 819-478-1255

LES RESTAURANTS WAYFARE RESTAURANTS

SORTIE CENTRE-VILLE — DRUMMONDVILLE
TÉL. 472-1382

MAINTENANT DÉTENTEUR D'UNE LICENCE COMPLÈTE DE LA SOCIÉTÉ DES ALCOOLS DU QUÉBEC.

SPECIAL DU JOUR

OUVERT 24 HEURES PAR JOUR

Est-ce avantageux de comparer les garanties avant d'acheter une voiture neuve?

OUI!!!

Est-ce que le Programme de Protection de l'Acheteur exclusif à AMC* assure d'une protection totale?

Est-ce que toute voiture neuve AMC 1976 est appuyée par le Programme de Protection de l'Acheteur d'AMC?

Est-ce que chaque "OUI" dans notre tableau démontre la valeur réelle du Programme de Protection de l'Acheteur d'AMC?

Est-ce que AMC continue de dire "OUI", puisque chaque "NON" figurant au tableau pourrait vous coûter de l'argent?

Est-ce que les concessionnaires AMC ont encore des offres spéciales sur les voitures neuves AMC 1976?

OUI!!!

Pièces installées ou remplacées sans frais de votre part	AMC	GM	FORD	CHRYSLER
Moteur/Groupe moto-propulseur	OUI	OUI	OUI	OUI
Bougies	OUI	NON	NON	OUI
Amortisseurs	OUI	OUI	NON	OUI
Carniture de freins	OUI	NON	NON	OUI
Carniture d'embrayage	OUI	NON	NON	OUI
Raquettes de freins	OUI	NON	NON	OUI
Toutes les ampoules électriques	OUI	OUI	NON	NON
Boyaux et courroies	OUI	OUI	NON	NON

Services assurés sans frais de votre part

Service	AMC	GM	FORD	CHRYSLER
Alignement des roues	OUI	NON	NON	NON
Équilibrage des roues	OUI	NON	NON	NON
Alignement des phares	OUI	NON	NON	NON
Réglage de carburateur	OUI	NON	NON	NON
Régage du distributeur	OUI	NON	NON	NON
Régage des freins	OUI	NON	NON	NON
Régage de l'embrayage	OUI	NON	NON	NON
Régage des bandes des freins de transmission	OUI	NON	NON	NON
Régage et serrage des courroies	OUI	NON	NON	NON
Remplacement des écrous et des boulons	OUI	NON	NON	NON
Valeur de courtoisie	OUI	NON	NON	NON

Protection interrompue de Voyage

La Pace. La petite voiture large. L'élégance spacieuse. L'élégance confortable.

La Matador. Quand on veut une voiture plus longue, plus spacieuse et plus fine de lignes, on veut une Matador. Sans oublier les modèles selon à quatre portières et familiale à quatre portières.

La Sportabout. La populaire familiale compacte à quatre portières construite en Amérique du Nord.

La Gremlin. Toujours à six cylindres la moins chère construite en Amérique du Nord. Elle allie performance et économie.

La Hornet. La hatchback si populaire. Et la sedan Hornet deux ou quatre portières qui ne lui cède en rien.

Nous croyons que vous ne devez pas dépenser de l'argent inutilement après l'achat d'une voiture neuve. Le Programme de Protection de l'Acheteur d'AMC vous offre une garantie totale, simple et solide grâce à laquelle vous pouvez continuer à dire "OUI". Allez en parler avec l'un de nos concessionnaires AMC. Il vous donnera tous les détails. Parce qu'au moment de faire une bonne transaction à l'achat d'une voiture neuve, vous constaterez qu'il aime ça répondre "OUI" lui aussi.

Nos modèles 1976 sont en montre chez votre concessionnaire AMC

AUTOS 4-SAISONS INC.
2115 Blvd. Mercure
Drummondville (819) 472-1108

GARAGE PARENT ENRG.
142, rue Saint-Damien
Drummondville (819) 472-5521

AMC

St-Nicéphore (Ginette Daunais)

Tous ceux qui seront intéressés à participer à la chronique «Propos et dires» pourront me faire parvenir leur point de vue sur tous les sujets susceptibles d'éveiller l'intérêt des gens ou de les informer. Je n'aperçois que les gens de St-Nicéphore sont de plus en plus conscients qu'ils peuvent non seulement critiquer, mais participer directement.

Il semblerait qu'au moins un conseiller ne travaille pas pour la compagnie Guill, car il semble avoir toujours les deux pieds dans la même botte.

On devrait le plus tôt possible voir à l'amélioration de toutes les rues possiblement avant l'hiver afin qu'au printemps, les gens de l'extérieur qui se cherchent un coin charmant pour y résider, le retrouvent dans la municipalité.

Nous n'avons pas les moyens de fournir plus de \$50 pour aider les jeunes du hockey midjet qui vont en Suède. Belle façon d'encourager les bénévoles qui s'occupent des jeunes de St-Nicéphore qui jouent à l'Olympia, Yvan-Cournoyer.

À St-Nicéphore, l'administration semble très près de l'admissibilité; puisque il y a toujours quelqu'un prêt à faire taire un conseiller.

Le conseil siège publiquement pour la forme, mais l'avis de la masse ne peut d'aucune façon influencer les prises de décisions.

À propos de la somme de \$250 octroyée à la ligue des propriétaires pour l'arbre de Noël, plusieurs citoyens préfèrent certainement un éclairage de rues plus adéquat.

En ce qui concerne la construction du centre communautaire (Hôtel de Ville), l'architecte a la haute main, surtout on se demande à qui sert le comité formé de conseillers à cet effet.

Un résident du Boul. Tourville qui n'assiste qu'occasionnellement aux séances du conseil, est le seul, selon ses dires, qui détient la sagesse et l'intelligence. Ne pourrait-on pas lui suggérer d'y assister constamment-il qu'il y a encore quelque chose à apprendre... la politesse!

Le conseil acculé au pied du mur ne fournit que de vagues informations hésitantes à propos de certaines questions épineuses.

Saviez-vous que... La municipalité aurait omis de contacter certaines compagnies pour la soumission de portes et châssis du centre communautaire (Hôtel de Ville).

L'extension du système d'épousés et d'aqueducs de la rue Roger a été effectuée. Un octroi de \$980 a été accordé pour la rue Yergeau et la longue pointe.

Un avis de motion a été présenté en vue de l'adoption d'un règlement pour définir les heures de bureau qui seront valables à compter du mois de janvier.

Le conseil a accepté de donner \$250 à la ligue des propriétaires pour l'érection d'un arbre de Noël afin d'égayser la municipalité durant la période des fêtes.

Le comité de voirie a la charge de faire la recommandation au conseil en ce qui concerne l'acceptation des rues.

Le conseil a proposé un don de \$50 pour les Midjets qui se rendront en Suède.

Caritas a dépassé cette année son objectif fixé à \$550. Lors de cette collecte, 29 bénévoles ont amassé \$640,53. M. Antoine Caya, président, désire remercier les bénévoles de leur collaboration pour cette collecte ainsi que toute la population pour son généreux appui.

À l'assemblée de jeudi le 13 on a formé différents comités pour 1975-76. Urbanisme: M. Lucien Voyer, président; M. Marcel Daigle; M. Alcide Morin; M. Rodney Bailey; M. Alphonse Brunelle. Loisirs: M. Gérard Niquette. Voirie: M. Eddy Coderre, président; M. Rodney Bailey; M. Alphonse Brunelle. Pompiers-police: M. Alphonse Brunelle, président; M. Jean Charpentier; M. Eddy Coderre. Finances: M. Gérard Niquette, président; M. Rodney Bailey; M. René Fernet. Égouts-aqueduc: M. René Fernet, président; M. Eddy Coderre; M. Jean Charpentier. Informations: M. René Fernet. Hôtel de Ville: M. Gérard Niquette, président; M. Rodney Bailey; M. Alphonse Brunelle. Comité O.M.H.: M. Roy Traversy, président; M.

Gérard Niquette, vice-président; M. Robert Boisvert, coordonnateur; M. Saul Sanscartier; M. Jean-Louis Caya; M. Bernard Caya; M. Victor Martel.

M. Eddy Coderre a été nommé pro-maire à l'assemblée du 13 novembre pour une période de 3 mois.

Position des équipes de dards, Comité des Loisirs Jardin de l'Estrie: 15; Marcel Daigle; 14; Roger Traversy; 13; Salle Arel; 12; Pierre Bergeron; 11; René Cusson; 10; Spurr; 9; Val Royal Lasalle; 8; Marché Réjean; 7; Nicholas Esso; 6.

Le plus haut pointage de leur bébé Frédéric.

À la même circonstance, on fête le papa Marcel, le petit frère Jean-Pierre et M. Claude Benoit, ami de Christiane Pétrin.

Nous nous joignons au groupe pour vous souhaiter bon anniversaire.

La cérémonie fut suivie d'un goûter dégusté dans la joie.

N'oubliez pas les adreçes, la conférence du psychologue Grenon, vendredi soir, le 21 novembre à la salle de l'école centrale de Wickham, venez en grand nombre.

Nous avons assisté à une soirée à laquelle nous avions reçu une invitation, à l'École Robert-Quimet d'Acton Vale, de la part du service de l'Éducation des Adultes, le 10 novembre. Les responsables du S.E.A.P.A.C. (Service éducatif, aide personnel, animation communautaire) nous ont fournis tous les détails pour nous faciliter la tâche d'organiser des cours qui sont à notre disposition. M. Gaëtan Lupien responsable et M. Claude Turmel animateur nous offrent leur aide, ils sont une ressource qui peut nous aider à nous organiser pour importer le groupe ou l'association que nous sommes.

Je m'en voudrais d'oublier Mme Jodoin, directrice des cours qui est apte à répondre à nos desirs, il s'agit de dire le cours que nous voulons suivre, il y a toujours moyen d'entente, elle trouve une solution aux problèmes.

Il s'agit de cours financé par le service dont le coût est de \$6 pour 10 sessions de 3 heures. 2e cours auto-financé dont les frais sont entièrement à la charge du groupe soit \$15 pour 25 heures de cours.

3e cours auto-financé modifié, on peut avoir recours à une personne ressource de notre paroisse ou autre et le coût est fixé selon les frais réels encourus.

La soirée d'information s'est terminée par un apéritif au vin et du fromage très délicieux. Merci au nom de tous.

Parmi l'assistance on avait l'honneur d'avoir M. le Commissaire Gabriel Gauthier de Wickham; il est là pour nous aider, toujours prêt à nous rendre service, il s'agit de lui parler de nos problèmes parfois embarrassants.

Toutes les personnes qui désirent suivre un cours et dire lequel elles préfèrent, veuillez donner vos noms soient à M. Gabriel Gauthier, ou Mme Claire Pétrin ou Mme Lucille Tessier.

Dignité humaine pour une société juste

Tel est le thème sur lequel le mouvement de femmes des dédiciennes invite les gens à réfléchir et à orienter leurs actions pour la mieux vivre et la mieux favoriser.

Nous sommes tous d'accord à dire que notre société sera juste quand la dignité humaine sera respectée.

Qu'entendons-nous par dignité humaine? Y a-t-il des moments où la dignité humaine n'est pas respectée? Notre dignité humaine n'est-elle pas balotée par une publicité souvent trompeuse? Ex.: Celle qui précède le temps de Noël qui fait que souvent on oublie que Noël est la fête de l'amour et de la réconciliation.

Tous vous êtes invités à venir discuter de ce sujet fort intéressant, mercredi le 26 novembre prochain à 8h à la salle municipale de Wickham.

Un café sera servi après la réunion. Bienvenue à tous, de la part de la responsable.

ON VOUS ATTEND DÈS MAINTENANT

Spécialité: CUIR ET SUÈDE pour hommes et femmes

Service mise-de-côté

FEMMES
JACKETS DE SUÈDE
 GARNITURE EN "BORG"
 RÉGULIER \$70
 NOTRE PRIX: **34⁹⁹**

FEMMES
MANTEAUX DE SUÈDE
 GARNITURE CUIR ET BORG
 RÉGULIER \$90
 NOTRE PRIX: **59⁹⁹**

FEMMES
JACKETS EN BORG
 GARNITURE DE SUÈDE
 RÉGULIER \$60
 NOTRE PRIX: **29⁹⁹**

Nous honorons les cartes CHARGEX et MASTER-CHARGE

ZIP'S ET NINON
 LES GALERIES DRUMMOND
 TEL. 477-3616

ON VOUS ATTEND DÈS MAINTENANT



VENEZ CONSTATER NOTRE VASTE CHOIX DE JACKETS DE SUÈDE, DE CUIR ET DE BORG

FEMMES

JACKETS DE SUÈDE GARNITURE EN "BORG" RÉGULIER \$70 NOTRE PRIX: 34⁹⁹

FEMMES

MANTEAUX DE SUÈDE GARNITURE CUIR ET BORG RÉGULIER \$90 NOTRE PRIX: 59⁹⁹

FEMMES

JACKETS EN BORG GARNITURE DE SUÈDE RÉGULIER \$60 NOTRE PRIX: 29⁹⁹

Nous honorons les cartes CHARGEX et MASTER-CHARGE

ZIP'S ET NINON

LES GALERIES DRUMMOND



SPORTS LA PAROLE DRUMMONDVILLE

Chez les Sabres de Drummondville

Entre les «toasts» et la musique «pop», on se prépare pour les matchs à venir

Il fait toujours pénètre dans le vestiaire des Sabres de Drummondville, de la Ligue Junior Richelieu. Nous y avons d'ailleurs le pied tout près d'une main de fois depuis l'ouverture du camp d'entraînement, et on peut affirmer qu'il est appartenant défilé par les noirs corridors d'entraînement est l'en-

droit idéal pour les équipiers de Gérard Lefebvre qui désirent se préparer mentalement pour une rencontre. «L'an dernier, disait récemment un joueur de l'équipe, ce n'était pas pareil. Les gens n'étaient ensemble que lors des visites à la brasserie. C'est sans doute pour cette raison que l'esprit d'équipe n'était pas

ce qu'il y avait de meilleur. Effectivement, le vestiaire des Sabres est en quelque sorte devenu un deuxième habitat pour les quelques 22 ou 23 joueurs que Gérard Lefebvre a sous ses ordres. «A mon point de vue, de mentionner l'entraîneur Daniel Joubert, il s'agit d'un second foyer. Chose certaine, les gens

souvent ici. C'est ma première saison à titre d'entraîneur d'une équipe de hockey, et je ne pensais vraiment pas que c'était ainsi. Assez souvent, les joueurs arrivent à bonne heure et quittent le vestiaire une heure après la pratique. «Ceux qui ont déjà visité le vestiaire des Rangers de Drummondville, du temps que ceux-ci nous représentaient dans la Ligue Junior Majeure du Québec, seront d'accord pour dire que l'atmosphère qu'on retrouve actuellement entre les murs de ciment du Centre civique n'est plus la même. Gérard Lefebvre qui a déjà dirigé les destinées des Rangers, est bien placé pour en parler. «Du temps des Rangers, il y avait définitivement moins de vie. On sentait d'ailleurs les joueurs avaient de la misère à se préparer pour un match. A mon point de vue, on ne peut comparer l'ambiance du vestiaire des Sabres et des Rangers. Ça ne se compare vraiment pas», de dire notre interlocuteur.

Toujours selon le mentor des Sabres, la préparation mentale est environ 75% des résultats d'une rencontre. «Quand je pénètre dans le vestiaire, trente minutes avant le début d'un match, je sais déjà si mes gens sont prêts mentalement. Récemment contre St-Hyacinthe, c'était une folie furieuse qui régnait. Nous l'avons aussi emporté aisément au compte de 12-4. Individuellement, parlant, je sentais que cette joute les concernait beaucoup. «Toasts, boxe et musique. C'est un fait, le vestiaire des Sabres ne ressemble pas tellement à une chambre d'hockeyeurs. Une fois

les chandails et patins remis dans l'armoire, on se croirait beaucoup plus dans une salle à manger, une discothèque, une salle d'entraînement, une clinique d'urgence, et quoi encore. Le matin, c'est surtout l'odeur des froids qui retient l'attention du visiteur. Après les pratiques matinales de 6h30, le grille-pain demeure chaud jusqu'à ce que les joueurs quittent le Centre civique à destination de leur école respectivement. Et en fin d'après-midi, avant les pratiques, il arrive assez souvent de voir des joueurs mettre les gants de boxe et se taper sur le museau presque à l'épuisement. Au son de la musique «pop» qui provient du système Admiral acheté par le joueur eux-mêmes, le chiro Pierre Trudel s'affaira à soigner les petits bobos de tout le monde.

D'autres travailleront à maintenir leur forme physique en soulevant au bout des bras cet haltere qu'on retrouve habituellement sur la table, seul mobilier du vestiaire, ou, encore, en exécutant quelques lancers frappés sur l'appareil «pro-shot». On jettera aussi un coup d'oeil sur les découpures de journaux, ou sur cette caricature signée de la main d'Yvan Marcotte, qui rappelle que Michel Guay est recherché par le président de la Ligue, Charles Milot. C'est donc entre les toasts, la musique, les premiers soins et les conseils de leur instructeur que les Sabres se préparent pour leurs matchs à venir, ceux de fin de semaine, alors qu'ils recevront les Voyageurs de Cowansville vendredi soir, et visiteront les Hawks de Laprairie et les Sieurs de Longueuil, dimanche et lundi.

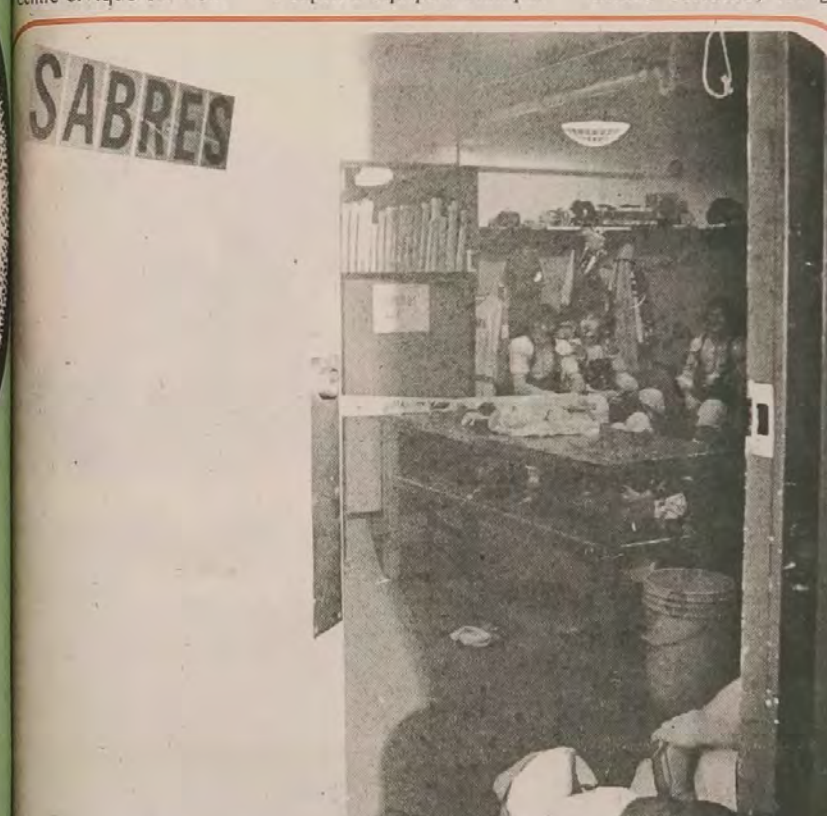

On peut s'attendre à tout lorsqu'on entre la porte donnant accès au vestiaire des Sabres de Drummondville. En certaines occasions, on verra des joueurs porter les gants de boxe écouter de la musique «pop», pratiquer leurs lancers frappés sur l'appareil «pro-shot», lever un haltere, recevoir les traitements du chiro Pierre Trudel, ou écouter les propos de leur instructeur.

Après Karlskoga, c'est au tour du D.O. de jouer la carte

NDLR) — A compter de cette semaine, et ce, jusqu'au 24 décembre, l'hebdomadaire La Parole publiera une série d'articles sur le prochain voyage de l'équipe midjet du Drummondville Olympique. Ces écrits traitent notamment des buts du voyage, des préparatifs de ce périple d'une dizaine de jours en sol Européen, de l'itinéraire complet, des vues de l'instructeur Jean Bisson sur cette expérience, et des membres qui composeront la délégation drummondvilloise.

(JM) — Les dirigeants de l'équipe de hockey midjet de la ville de Karlskoga, en Suède, ont été les premiers à jouer la carte. Il leur faudrait surtout pas croire qu'en se présentant au Centre Civique de Drummondville, l'hiver dernier, ces mêmes dirigeants ne voulaient faire en sorte que récompenser les joueurs qui, une année durant, avaient remporté les grands honneurs du championnat de leur Ligue. La récompense était peut-être un aspect secondaire, mais un fait demeure, les membres de la délégation Suédoise avaient pour mission d'établir certains contacts afin de faire des équipes Canadiennes participer, pour ou l'autre, au Tournoi International de hockey midjet de Karlskoga.

Les Suédois ont donc joué la carte dans l'espoir de faire la levée. Aujourd'hui, leur patelin du Nord de la Suède, les dirigeants du Karlskoga Bofors doivent certainement se frotter les mains, se donner des tapes dans le dos, se féliciter mutuellement. Car, voyez-vous, leur voyage de retour dernier en Amérique n'aura pas servi à rien. Les Suédois s'étaient fixés un objectif qu'ils ont atteint. Effectivement, il est parvenu à une formation du Canada représentée de sa présence le 6e Tournoi midjet de Karlskoga, en l'occurrence celle du Drummondville Olympique. Qui plus est, il semble assuré qu'une formation du Canada participera au Tournoi de l'an prochain de la ville de Karlskoga, le 7e. Déjà, les dirigeants de cette équipe, plus précisé-

ment de la région de Montréal, ont manifesté le désir de se rendre en Suède l'hiver prochain.

C'est donc à 21h, le 27 décembre, que les 23 membres de la délégation drummondvilloise quitteront Dorval à destination de Stockholm. Lucien Cournoyer qui agira alors à titre de chef de mission aura à remplir les mêmes fonctions que Roger Palmquist, l'hiver dernier, alors que ce dernier était en charge du groupe Suédois. En plus de voir à ce que tout se déroule sur des roulettes, Cournoyer aura également comme tâche d'établir des contacts avec des formations de l'Europe, afin que celles-ci participent dans les années à venir au Tournoi International de hockey midjet de Drummondville. Ce n'est plus un secret pour personne, les dirigeants du Drummondville Olympique désirent que le Tournoi midjet devienne vraiment une compétition d'envergure internationale. Et comme nous en avons fait état dans l'une de nos récentes éditions, on désire organiser un Tournoi rotation International, à l'intérieur même du Tournoi midjet. A ce Tournoi rotation International, pourraient y prendre part une équipe du Canada et une des Etats-Unis, ainsi que quatre ou cinq clubs de l'Europe.

Il ne fait donc aucun doute que Lucien Cournoyer sera très actif au cours de ce périple. Il aura à rencontrer plusieurs personnes, à vanter les mérites du Tournoi International de hockey midjet de Drummondville, et aussi à faire des invitations. C'est Roger Palmquist, lequel s'occupera de la délégation drummondvilloise en Suède, qui verra à établir une feuille de route au chef de mission Cournoyer. Il est d'ailleurs possible que Lucien Cournoyer ait à se rendre dans d'autres pays de l'Europe, notamment la Finlande, toujours dans le but d'y établir des contacts.

Après Karlskoga, c'est donc au tour de l'organisation du Drummondville Olympique de jouer la carte. Il est à espérer que des résultats identiques seront obtenus.

Effectivement, le vestiaire des Sabres est en quelque sorte devenu un deuxième habitat pour les quelques 22 ou 23 joueurs que Gérard Lefebvre a sous ses ordres. «A mon point de vue, de mentionner l'entraîneur Daniel Joubert, il s'agit d'un second foyer. Chose certaine, les gens

Effectivement, le vestiaire des Sabres est en quelque sorte devenu un deuxième habitat pour les quelques 22 ou 23 joueurs que Gérard Lefebvre a sous ses ordres. «A mon point de vue, de mentionner l'entraîneur Daniel Joubert, il s'agit d'un second foyer. Chose certaine, les gens

Effectivement, le vestiaire des Sabres est en quelque sorte devenu un deuxième habitat pour les quelques 22 ou 23 joueurs que Gérard Lefebvre a sous ses ordres. «A mon point de vue, de mentionner l'entraîneur Daniel Joubert, il s'agit d'un second foyer. Chose certaine, les gens

Effectivement, le vestiaire des Sabres est en quelque sorte devenu un deuxième habitat pour les quelques 22 ou 23 joueurs que Gérard Lefebvre a sous ses ordres. «A mon point de vue, de mentionner l'entraîneur Daniel Joubert, il s'agit d'un second foyer. Chose certaine, les gens

Effectivement, le vestiaire des Sabres est en quelque sorte devenu un deuxième habitat pour les quelques 22 ou 23 joueurs que Gérard Lefebvre a sous ses ordres. «A mon point de vue, de mentionner l'entraîneur Daniel Joubert, il s'agit d'un second foyer. Chose certaine, les gens

Effectivement, le vestiaire des Sabres est en quelque sorte devenu un deuxième habitat pour les quelques 22 ou 23 joueurs que Gérard Lefebvre a sous ses ordres. «A mon point de vue, de mentionner l'entraîneur Daniel Joubert, il s'agit d'un second foyer. Chose certaine, les gens

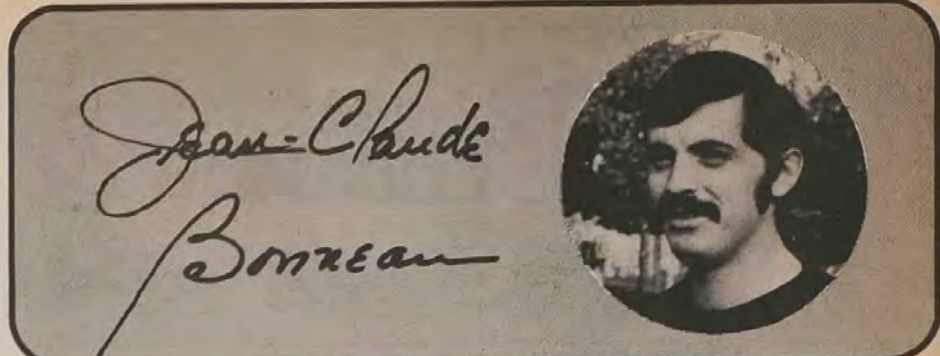

Une autre Coupe Grey pour les Alouettes

Décidément, je me pose de sérieuses questions à savoir quand je finirai par jouer un «cheval gagnant». J'ai vraiment contracté l'habitude de favoriser le mauvais numéro. Encore en fin de semaine, plus précisément samedi, je me suis retrouvé avec un perdant. En effet, j'avais favorisé les Rough Riders d'Ottawa pour représenter la Conférence de l'Est, à la grande finale de la Coupe Grey, emblème de la suprématie du football canadien. Je n'avais cependant pas prévu que les Alouettes pouvaient rebondir et dérouter presque totalement les champions du calendrier régulier. Après la dégelée qu'ils avaient encaissée antérieurement face à ces mêmes Riders, je n'osais vraiment pas penser que les troupiers de Marv Levy pourraient revenir d'aussi loin. Samedi, les Alouettes ont prouvé qu'ils formaient une équipe championne, une vraie. Ils ont démontré qu'ils possédaient probablement l'une des meilleures défenses au pays, sinon la meilleure.

En l'emportant 20-10, les protégés de Levy se sont mérités un autre «laisser-passer» pour la Coupe Grey. Il aura cependant fallu une brillante performance de l'équipe montréalaise, leur deuxième consécutive (on se souviendra du match contre Hamilton). Comme mentionné antérieurement, la défensive a accompli de l'excellent besogne. Il faut également parler de M. Superstar, Johnny Rodgers. Cet habile footballeur a encore une fois été la bougie d'allumage des Alouettes. Son touché (comme seul Rodgers peut le faire) a lancé les Alouettes sur le sentier de la victoire, donnant par le fait même un dur coup aux chances des Riders de revenir dans le match.

Que dire également de Jones qui, sans être spectaculaire, a fait du bon boulot. Personnellement, je ne croyais pas que Jimmy Jones réussirait à faire de l'aussi bon travail devant la machine des Riders. Il m'a surpris, de même que toute l'équipe des Alouettes. A vrai dire, les Alouettes ont été sensationnelles, à tous les points de vue. C'est toutefois performances devant leurs propres supporters, au cours de la dernière semaine. Il leur reste encore un gros match à disputer. Il n'y a aucun doute que les protégés de Levy devront offrir une performance de champions, une performance comme celle qu'ils ont offerte samedi devant Ottawa, pour remporter une seconde Coupe Grey consécutive.

Montréal par 3 points La finale de la Coupe Grey 1975 sera sûrement des plus intéressantes, étant donné qu'elle mettra aux prises les mêmes formations qu'en 1974, soit les Alouettes de Montréal et les Eskimos d'Edmonton. Ce sera un «match-revanche» que les Eskimos ont sûrement l'intention de gagner. Edmonton possède une très forte offensive. Les statistiques de la saison parlent d'ailleurs par elles-mêmes. Même s'ils ne sont pas extraordinaires pour l'attaque au sol, les Eskimos peuvent éclater en tout temps par la voie aérienne. En effet, dans les airs, Wilkinson et Lerner peuvent lancer des passes précises dans plus de 60% des cas. Ils peuvent compter sur des ailiers de grande classe. J'irais même jusqu'à avancer qu'au point de vue offensif, les Eskimos sont un peu supérieurs aux Alouettes.

Toutefois, il y a cette fameuse défensive de l'équipe montréalaise, cette défensive qui, à mon sens, aura encore une fois le meilleur sur l'adversaire. C'est d'ailleurs pour cette raison que je favorise les Alouettes pour décrocher une seconde Coupe Grey consécutive, cette fois par la marge de trois points.

L'échange de toute la Ligue Nationale

Elle aura fait le principal sujet de conversation de bien des amateurs, cette désormais «transaction du siècle» entre les Bruins de Boston et les Rangers de New-York. Depuis maintenant une dizaine de jours, on se demande toujours dans les milieux du sport organisé laquelle des deux formations impliquées a eu l'avantage. Tous y sont allés de leurs petits commentaires, certains alléguant que les «Blue Shirts» en sortaient vainqueurs, d'autres criant sur tous les toits que les Bostoniens perdaient un «grand joueur», mais qu'ils se débarrassaient d'un fonceur de troubles. Cette transaction surprise, rappelons-le met en cause d'une part, Phil Esposito et Carol Vadnais, du Boston, ainsi que Jean Ratelle, Brad Park et Joe Zanussi, du New York, d'autre part.

Personnellement, et ne tenant compte de Zanussi, je ne crois pas que cette transaction servira de façon tranchante la cause de l'une ou l'autre des équipes en présence. Et quand je parle de «cause», je ne pense uniquement qu'au jeu de hockey en lui-même, à ce spectacle qu'on offre à une population sportive qui a tout de même un choix à faire, soit la Ligue Nationale ou l'Association Mondiale de hockey. Vous admettez avec moi que, lorsqu'on débourse entre \$10 et \$12 pour un billet, on peut avoir au moins le privilège de choisir.

A mon point de vue, les Bruins de Boston ont remis deux pièces de 25 sous aux Rangers de New York, en retour de deux pièces identiques et une pièce de 10 sous, ce dix cent étant bien entendu Joe Zanussi qui portait jusqu'à ce jour les couleurs des Américains de Rochester, de la Ligue Américaine de Hockey. Dans mon livre, l'efficacité du défenseur Brad Park est bien égale à celle du grand Phil. Il en est de même dans le cas Ratelle-Vadnais. Je dirais même qu'à New York, Esposito qui a déjà collé une couple de championnat des compteurs de la Ligue Nationale, deviendra un joueur ordinaire. On sera alors en mesure de constater jusqu'à quel point, Bobby Orr était lié direc-

tement aux succès de l'athlète qui est passé à l'organisation des Bruins, en vertu d'une transaction complétée avec les Black Hawks de Chicago. Parlant strictement de hockey, les deux équipes impliquées ne retireront rien de bien extraordinaire de cette transaction. Il faut tout de même admettre que le tandem Orr-Park formera tout un duo lors des avantages numériques, et que Phil Esposito procurera une couple de buts de plus aux Rangers.

Cette transaction n'aura tout de même pas été complétée pour le plaisir de la chose, ou pour l'histoire de polariser l'attention pour une couple de semaines. Cette échange n'aura pas été non plus celle de deux équipes, mais bien celle de toute la Ligue Nationale de hockey. A n'en pas douter, les Bruins ont fait en sorte que l'image des Rangers auprès des amateurs Newyorkais redevienne ce qu'elle était il y a une couple d'années. On sait que les Rangers accusent, depuis déjà un certain temps, des baisses quand même assez remarquables dans leurs assistances aux jours de matches. Avec la venue de Phil Esposito, un joueur-vedette, le Madison Square Garden de New York se remettra à bondir d'activités comme dans le bon vieux temps. Et quand on sait que la Ligue Nationale et l'Association Mondiale de hockey se livrent une lutte sans merci, à savoir quel circuit comptera le plus de grands noms dans ses rangs et présentera le meilleur spectacle, il est permis de se demander si les têtes dirigeantes du Circuit Campbell n'y ont pas été pour quelque chose dans la transaction.

Maintenant, parce qu'ils viennent de perdre Phil Esposito, il ne faudrait pas penser que les Bruins attireront moins de monde, notamment à domicile. Quant on aligne un super-star de la trempe de Bobby Orr dans ses rangs, on peut plus facilement prédire l'exemple aux autres équipes de son Circuit et faire en sorte que cette même Ligue ne perde pas la face devant un adversaire qui devient de plus en plus coriace.

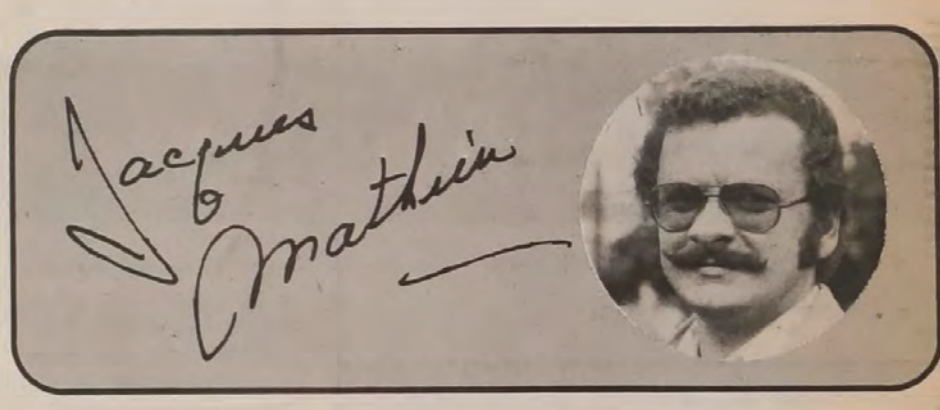

Yves Lessard: fracture de la main droite

(JM) — L'ailier Yves Lessard qui a drôlement su se faire respecter depuis le début de la saison, dans l'uniforme des Sabres de Drummondville, manquera les prochaines joutes de son équipe en raison d'une blessure à la main droite. En effet, celui qui endosse le chandail numéro 10 des Sabres, ne pourra effectuer un retour au jeu le 12 décembre. Yves soigne présentement une fracture aux jointures de la main droite. Il s'est infligé cette blessure lors du match de jeudi soir dernier, à St-Hyacinthe, remporté 6-5 aux Citoyens.

C'est au cours de son violent combat livré à Daniel Vachon que Lessard s'est blessé à la main droite. Selon toute évidence, Yves s'est fracturé une jointure lorsqu'il a atteint solidement son adversaire à la tête. Le coup porté par Lessard a d'ailleurs fait jaillir le sang. A son retour au banc des siens, Yves se plaignait de douleurs à la main droite. Ce n'est qu'une fois revenu à Drummondville, et après avoir visité la clinique de l'hôpital Ste-Croix, qu'il a appris qu'il ne pourrait être de l'alignement de son équipe pour les joutes à venir.

«Nous perdons un gros morceau, mais on ne peut rien y faire», s'est contenté de commenter le mentor Gérard Lefebvre, en apprenant la mauvaise nouvelle. Notons que deux autres porte-couleurs des Sabres ont subi des blessures, lors de cet affrontement contre les Citoyens de St-Hyacinthe. Le défenseur Charles Olney a été atteint au nez par une rondelle, en se jetant sur la glace pour bloquer un lancer, tandis que le joueur de centre Henri-Paul Gallant a été coupé à la langue lorsqu'il a été accidentellement par un bâton.

PROPOS DE chasse & pêche

par LEO JONCAS

Notre chasse dans le Parc La Vérendrye (fin)



Léo Normandin, l'auteur et Jacko Thomas, le guide, entourent l'original de 1,325 livres tué dans le Parc La Vérendrye, le 12 octobre dernier.

Jacko lance un nouvel appel de mâle provocateur. C'est assez, une réponse immédiate et trois bonds nous font apparaître une tête énorme ornée d'un panache large et lourd. L'original grogne, puis souffle profondément. Il me regarde de plein front à 150 verges, tandis que mes compagnons l'observent de côté, à environ 175 verges.

Déjà ma mire est fixée à son poitrail, mais notre animal est toujours en forêt ce qui signifie qu'il aura le temps de disparaître si nos premiers coups de feu ne l'atteignent pas mortellement. Tout au moins rétrécira-t-il et avec la bruyante qui approche, nous ne pouvons nous permettre de le laisser disparaître en forêt dense. Chercher un animal la nuit n'est pas une tâche facile, surtout si cet animal est blessé. J'attendrai donc que l'original se mette complètement à découvert permettant ainsi plus d'un coup de feu. Mon compagnon a lui aussi la même idée. Nous retenons notre tir tous les deux. L'animal nous voit très bien, mais comme nous demeurons immobiles, nous semblons faire parti du paysage.

Le guide souffle un dernier appel très bas dans son bourgot et voilà que notre «gros buck» descend le monticule à la course, et s'avance à 20 pieds hors de la forêt et en plein désert. Léo N. laque un coup. L'animal s'arrête. Je fais de même, et notre victime courbe l'échine. Des coups successifs de part et d'autre la couche.

Quelques grognements de moribond et notre gibier cesse de bouger. Nous l'approchons avec précaution en contournant les flaques de vase mouvante. C'est un animal énorme avec des

bois magnifiques qui feront les 55 pouces. Il pèse 1325 livres soit le plus gros que mon compagnon et moi avons eu l'occasion d'abattre. C'est la joie. Il est 6h20 et nous ne chassons que depuis 2h P.M. soit 4h20 au total.

Nous vidons notre bête et l'obscurité nous couvre déjà. Il nous faudra revenir demain matin pour la tailler en quartier et la transporter. Entre-temps, nous laissons un gilet sur notre victime afin d'éloigner les prédateurs nocturnes, tels loups ou renards.

En repartant, je demande à Jacko de nous faire un dernier appel, question d'entendre résonner ce cri lugubre dans un coin perdu et calme. Il s'exécute pour nous plaire, car il fait nuit noire et nous n'avons plus droit de tirer. Sitôt l'écho revenu, nous obtenons une réponse précise. «Let's get out of here» hâte de rajouter notre indien.

Il nous en prendra 2 heures pour revenir au camp, et seules les connaissances de notre compagnon peuvent nous mener à bon port en passant par cette myriade d'îles et dilots tous semblables. Seules des silhouettes de têtes d'arbres sont visibles au firmament pour nous guider.

Rendus au camp, nous fêtons joyeusement notre veine. Et au matin, le lever de soleil nous offre un spectacle qui nous redonne espoir. Nous repartons cette fois avec 2 aides et deux chapeaux. Il nous en prendra la majeure partie de la journée pour tailler en pièces, charger et ramener notre géant. Puis c'est le retour vers nos demeures après un rapport à la station de biologie du parc. La chasse fut bonne car déjà 5 des 12 groupes de chasseurs partis la veille sont revenus avec une trophée.

L'an prochain, nous nous inscrirons à nouveau pour une chasse contrôlée dans un parc de la province.

Pierre Elias a dirigé l'offensive du CAC lors de cette rencontre avec deux buts. Roland Arpin et François Gosselin ont complété le pointage des détenteurs du premier échelon.

Quatre joueurs différents ont fait scintiller la lumière rouge pour le Hamel et Ruel Blancs. Ils sont Michel Boudreau, Denis Dupéré, Gilles Poirier et René Valois.

1er gain Dans le second match de ce programme double, le Hydraulique Agricole a remporté son premier triomphe de l'année, en disposant du Hamel et Ruel Verts, au pointage de 5-3.

André Letendre a particulièrement brillé dans ce gain du Hydraulique Agricole, avec une paire de buts. Les autres francs-tireurs de cette formation ont été Pierre Lachance, Christian Mercier et Luc Morissette.

Maurice Lalancette a été le meilleur du Hamel et Ruel Verts, avec deux filets, l'autre but étant l'oeuvre de Yvan Sauvageau.

ECUSSONS - DECALQUES - POSTERS - CHANDAILLS
FAIRE-PARTS - CARTES D'AFFAIRES
Tél. (819) 478-7781

Sérigraphie Drummond Inc.
716, rue St-Omer, Drummondville, Qué. J2C 3T2

Quasar

TÉLÉCOULEUR

LA QUALITÉ ET LA VALEUR SONT IMBATTABLES.

- Tirage à circuits.
- Circuits avec plaquettes.
- Circuits tout transistorisés.
- Couleur Insta-Matic.

VOTRE DÉPOSITAIRE

QUASAR

C.C. ÉLECTRONIQUE

ENR.

Claude Chartrand, Électronicien
VENTE ET SERVICE

1060, rue Mailhot, Dr'Ville 478-1951

Le Groupe La Laurentienne présente

LES GRANDS EXPLORATEURS

LE BECKBOUZE

UN QUEBEC A DECOUVRIR

PAR AMBROISE LAFORTUNE

qui commente personnellement son film-couleurs

AU

CENTRE CULTUREL

Rue Ringuet Drummondville

DIMANCHE

Le 23 novembre à 8h30 P.M.

Billets en vente chez

ALBERT MARIER TABACONISTE

\$3 (adultes) — \$2 (étudiants)

INFORMATIONS: 472-5518

DÉJÀ L'HIVER!

Firestone Mordants ÉCONOMIQUES

Town & Country RADIAL Town & Country toutes positions SUP-R-BELT Snow Champ CEINTURÉ

...et aussi des pneus avant à miniprix

L'hiver, il vous faut aussi des pneus avant à forte adhérence. Voici un pneu à carcasse à plis en biais qui vous fournira sûreté et douceur de roulement pendant de nombreux milles. Et voyez son prix. Vous ne pouvez vous permettre de manquer une telle aubaine. Achetez ce pneu Firestone de qualité.

NOUVEAU DELUXE CHAMPION

Firestone

600-13 B78-13

\$17.95 \$27.95

flanc noir montage compris flanc blanc montage compris

Firestone traction all-season

Voici le pneu qui vous permettra de rouler tout l'hiver avec votre pick-up, fourgonnette ou véhicule de camping.

ROUES POUR PNEUS D'HIVER

Faites monter vos pneus d'hiver sur leurs propres roues. Nous avons toutes les dimensions courantes. Gagnez du temps. Évitez les frais et les inconvénients du montage et du démontage des pneus.

LE CENTRE DU PNEU

Firestone

1525, boul. St-Joseph G.R.
TÉL. 472-5471

PROFITEZ DU CRÉDIT

Classement

	pj	g	p	n	bp	bc	pts
Châteauguay	17	11	3	3	122	79	25
St-Jean	17	11	5	1	89	66	23
Lambert	15	7	6	2	82	80	16
St-Jean	17	4	12	1	67	98	9
St-Jean	14	4	10	0	61	101	8

	pj	g	p	n	bp	bc	pts
St-Jean	16	11	3	2	104	65	24
St-Jean	17	9	6	2	121	113	20
St-Jean	16	9	5	2	91	59	20
St-Jean	15	8	6	1	103	81	17
St-Jean	17	3	11	3	61	122	9
St-Jean	15	2	12	1	57	98	5

Gilles Patry Raymond Bourgetel

SPORTS

J.-C. BONNEAU — J. MATHIEU

La saison de golf est terminée depuis déjà un certain temps, mais il y a plusieurs semaines que le notaire Jacques Morin a remis tout son équipement. En fait, il a décidé de mettre un terme à sa saison, après avoir roulé une ronde de 86 sur les allées du Club de Golf de Drummondville. Depuis ce temps, l'ami Louis sait que la prochaine saison sera vraiment excellente pour les points de vue...

C'est vraiment le cas de dire que Pierre Champagne a décidé tout un plongeon sur la glace du Centre civique puisqu'il a récemment été présenté aux sportifs qui assistent à une rencontre des Sabres. Ses confrères de la Ligue radiophonique C.H.R.D. se demandent encore comment il se fait qu'il a perdu pied. Faudrait peut-être poser la question aux conseillers publicitaires de cette Ligue...

On devrait être fixé d'ici les prochains jours sur le spectacle de patinage artistique qui doit être présenté sur la glace du Centre civique, à la mi-novembre. Rencontré vendredi soir, Gilles Charest a dit qu'il attendait toujours des nouvelles des dirigeants de cette troupe...

Un important tournoi de «neuf» se tiendra au chalet de l'Association Sportive Célane, jeudi soir, à compter de 8 heures. Ce tournoi sera commandité par la Brasserie Molson et une intéressante bourse de \$30 sera à l'enjeu. Le coût d'inscription a été fixé à \$1 par joueur...

Madame Lebrun a récemment été nommée publiciste de la Ligue de hockey Industrielle O'Keefe. M. Lebrun succède ainsi à Mme Marie Bessette qui cumulait cette fonction depuis le début de la saison...

Les filles du Cégep ont remporté une victoire de 12-6 sur les dépens de celles du Secondaire, dimanche après-midi. Cette victoire a été obtenue par une victoire de 12-6 sur les filles de la municipalité. Comme le disait si bien André Lamy, une rencontre valait certes le déplacement...

Certains de ses propres coéquipiers prétendent que Junior Langlois, du Restaurant Olympia, de la Ligue des Vétérans de Drummondville-Sud, a un lien de parenté avec Ephrem Laperle, le frère de Symphonie. Une chose est certaine cependant, c'est que les joueurs de Junior sont tout aussi savoureuses que celles d'Ephrem...

Jean-Guy Hamel est un ailier droit qui ne fait pas tellement de bruit, mais il n'en demeure pas moins qu'il aide beaucoup la cause du Auto-4-Saisons. Hamel, qui évolue sur un même trio que Pierre Blanchette et Hervé (Henri, sur les intimes) Proulx, a d'ailleurs réussi un but très important pour permettre à son équipe d'annuler 6-6 dimanche après-midi, contre les Rest. Olympia...

S'il fallait décerner un trophée au joueur le plus brillant dans le circuit Gérard Pitre, Gaston Gamache, du Restaurant Olympia, aurait certainement de fortes chances de l'emporter. En parlant de Gamache, mentionnons qu'il a enfilé son 5e but de la présente saison, dimanche, aux dépens de son gardien de buts préféré, nul autre qu'André Langevin, du Auto-4-Saisons. Oui, Gaston est un travailleur infatigable...

Le sportif Réjean Bergeron de la Brasserie O'Keefe profitera de quelques jours de vacances au cours desquels il visitera certaines villes de l'Ouest du Canada et des États-Unis. En effet, Réjean doit accompagner les Nordiques du Québec dans leur prochain périple dans l'Ouest. L'ami Bergeron se propose même de faire une petite escale à Las Vegas, où il tentera sa chance. Parmi les autres villes qu'il doit visiter, on note entre autres Houston et Phoenix...

La formation Pharmacie Des Forges de la Ligue de hockey Bonne Entente Molson a perdu les services de l'excellent Pierre-Pitt Chiasson, dernièrement. Pitt a en effet été blessé à un pied, lors d'un match opposant son équipe au South Durham Gaskets. Le pied actuellement dans le plâtre et se déplaçant, il va sans dire, à l'aide de béquilles. Pitt se propose tout de même de tenter un retour au jeu d'ici trois ou quatre semaines. «Le temps de me remettre en forme et ça n'y paraîtra plus», de dire celui qui occupe un poste de barbier au Salon Michel...

Décidément, les joueurs de l'équipe Chez Horace de la Ligue de quilles H. Croteau ont vu leurs prières être exaucées, lors d'un récent programme régulier de ce circuit. En effet, les membres de la formation Chez Horace ont été témoins d'une magnifique performance de leur coéquipier Michel-Moustie. Mélançon, Moustie, est allé de simples de 175 et 207 et d'un triple de 507 lors de ce programme. Pas si mal pour quelqu'un qui possède une «brillante» moyenne de 115, n'est-ce pas...

Ligue de hockey Junior Richelieu

Jeudi, 20 nov.:
Laprairie à Valleysfield
Beloeil à St-Hyacinthe
Chambly à Cowansville

Vendredi, 21 nov.:
Laprairie à St-Jean
Cowansville à Dr'ville
Beloeil à Châteauguay

Samedi, 22 nov.:
Valleysfield à Cowansville
St-Hyacinthe à Beloeil
St-Jean à Chambly
Dr'ville à Laprairie
Châteauguay à St-Lambert

Lundi, 24 nov.:
Dr'ville à Longueuil

Classement

	pj	g	p	n	bp	bc	pts
Châteauguay	17	11	3	3	122	79	25
St-Jean	17	11	5	1	89	66	23
Lambert	15	7	6	2	82	80	16
St-Jean	17	4	12	1	67	98	9
St-Jean	14	4	10	0	61	101	8

	pj	g	p	n	bp	bc	pts
St-Jean	16	11	3	2	104	65	24
St-Jean	17	9	6	2	121	113	20
St-Jean	16	9	5	2	91	59	20
St-Jean	15	8	6	1	103	81	17
St-Jean	17	3	11	3	61	122	9
St-Jean	15	2	12	1	57	98	5

Laurent Huckle est un autre athlète qui accomplit de la bonne besogne avec le Auto-4-Saisons. Huckle, un ailier gauche, n'est peut-être pas un compieur aussi prolifique que quelques-uns de ses coéquipiers, mais quand il se retrouve sur la glace, il s'acquie admirablement bien de sa tâche...

Deux joueurs qui ont largement contribué aux récents succès du Marché Jules, sont les défenseurs Réjean Jovay et Réal Henri. Tous deux jouent sans aucun doute être considérés comme étant parmi les meilleurs joueurs de défense du circuit. Ils sont extrêmement habiles. Jovay possède le physique le plus imposant des deux. D'autre part, Henri occupe le poste de Ministre des finances du circuit, une tâche dont il s'acquie fort bien...

Un coup de sifflet a privé le «robuste» Marcel Plasse d'un but de toute beauté au cours du match Rest. Olympia - Auto-4-Saisons, dimanche dernier. Faut pas s'en faire, Plasse saura bien se reprendre d'ici la fin de la saison...

Nos lecteurs voudront bien prendre note que d'autres nouvelles sportives sont publiées en page 36. On y retrouve, entre autres, les résultats des matchs de fin de semaine des équipes bantam et midjet du Drummondville Olympique, de la Ligue de hockey Bonne Entente Molson, ainsi que de la Ligue de ballon sur glace O'Keefe. Nos lecteurs y trouveront également un texte annonçant la tenue d'un tournoi provincial de pétanque, et le classement des compteurs des Sabres de Drummondville.

Le sportif Réjean Bergeron de la Brasserie O'Keefe profitera de quelques jours de vacances au cours desquels il visitera certaines villes de l'Ouest du Canada et des États-Unis. En effet, Réjean doit accompagner les Nordiques du Québec dans leur prochain périple dans l'Ouest. L'ami Bergeron se propose même de faire une petite escale à Las Vegas, où il tentera sa chance. Parmi les autres villes qu'il doit visiter, on note entre autres Houston et Phoenix...

La formation Pharmacie Des Forges de la Ligue de hockey Bonne Entente Molson a perdu les services de l'excellent Pierre-Pitt Chiasson, dernièrement. Pitt a en effet été blessé à un pied, lors d'un match opposant son équipe au South Durham Gaskets. Le pied actuellement dans le plâtre et se déplaçant, il va sans dire, à l'aide de béquilles. Pitt se propose tout de même de tenter un retour au jeu d'ici trois ou quatre semaines. «Le temps de me remettre en forme et ça n'y paraîtra plus», de dire celui qui occupe un poste de barbier au Salon Michel...

Décidément, les joueurs de l'équipe Chez Horace de la Ligue de quilles H. Croteau ont vu leurs prières être exaucées, lors d'un récent programme régulier de ce circuit. En effet, les membres de la formation Chez Horace ont été témoins d'une magnifique performance de leur coéquipier Michel-Moustie. Mélançon, Moustie, est allé de simples de 175 et 207 et d'un triple de 507 lors de ce programme. Pas si mal pour quelqu'un qui possède une «brillante» moyenne de 115, n'est-ce pas...

À l'école St-Nicéphore

Les \$22,000 du Fonds de Points O'Keefe seront remis samedi

(JM) — C'est samedi soir, à la salle de l'école St-Nicéphore, que sera clôturée de façon officielle la saison «75» du Circuit «La Belle Province».

A cette occasion, les dirigeants des autotransports Drummond et St-Gregoire, en collaboration avec la Brasserie O'Keefe, rendront hommage aux conducteurs qui ont le plus retenu l'attention au cours des mois d'été sur les deux pistes précitées.

C'est d'ailleurs au cours de cette soirée, de commenter le relationniste Denis Duchaine, «que seront mis les quelques \$22,000 du Fonds de Points O'Keefe. L'an dernier, ce Fonds avait suscité beaucoup d'intérêt tant chez les coureurs que parmi le public, et je peux affirmer qu'il en a été de même au cours de l'été passé. D'ailleurs, tout seront encore en mémoire les prouesses des conducteurs des trois classes dans la lutte en vue du Championnat».

Rappelons que les trois vainqueurs «75» du Fonds de Points O'Keefe ont été Julien Cyr, chez les Novices; René Clair, dans la classe Récent Modèle; et Robert «Bob» Gattien dans la catégorie Modifiée. Pour ce dernier, il s'agit d'ailleurs d'un deuxième championnat consécutif.

Toujours selon ce qu'a laissé savoir Denis Duchaine, on s'attend à ce que de 600 à 700 personnes présentes à la salle de l'école St-Nicéphore pour cette soirée clôture. «Chose certaine, de dire Duchaine, la majorité des coureurs seront sur place et il s'agira d'une excellente occasion pour les amateurs qui désirent rencontrer les conducteurs qui ont foulé de façon régulière les pistes Drummond et St-Gregoire».

Les personnes qui désirent obtenir des billets pour assister à cette soirée du Fonds de Points O'Keefe, peuvent le faire en contactant Gaston Salvas, au numéro de téléphone suivant: 1 (514) 655-5022. Le billet se vend au coût de \$9, et comprend le repas qui sera servi à 19h ainsi que les rafraichissements.

Il y a de fortes possibilités qu'une nouvelle ligue de tennis sur table voit le jour au Club de Golf de Drummondville. Cette ligue réunirait uniquement des membres réguliers du Club et les parties seraient disputées le jeudi soir...

Il ne faudrait pas se surprendre que Guy Lemaire devienne un autre membre des Requets du Club de Golf de Drummondville, la saison prochaine. En effet,

Guy est allé de rondes de 84 et 87 récemment. Pas si mal pour un joueur qui possède 20 d'handicap...

Ronald Dion de la maison Jacque Laferrière aurait, semble-t-il, trouvé son siège de fauteuil passablement bas, dernièrement. De plus, quelques compagnons de travail de Ronald ont certes dû se poser des questions lorsqu'ils l'ont vu par terre...



Les Claude Côté, Gilles Rose, Raoul Janelle, Jean-Paul Roy et Ferdinand Blais n'oublieront pas de sitôt la soirée qu'ils ont récemment passée au Club de golf et curling de Drummondville, où se tenait une partie d'huitres. C'est Rosaire Montour qui s'est chargée de leur faire goûter ce délicieux fruit de mer.

Laveuses de vaisselle encastrées KitchenAid

Quelle que soit la laveuse de vaisselle KitchenAid que vous achetez, vous êtes assuré d'un rendement et d'une efficacité sans pareils.

GRANDE CAPACITÉ. Contient une pleine tableée de vaisselle.

GRAND PANIER À COUTELLERIE. Soutient les ustensiles plats avec leurs manches en haut ou en bas. Compartiment spécial pour les gros ustensiles.

CASSEROLES OU MOULES À BISCUIT. L'espace des chevilles facilite le chargement.

VENEZ ACHETER LA VÔTRE DES MAINTENANT ET PROFITEZ D'UN MEILLEUR CHOIX

Garantie 5 ans pour le moteur

Si le moteur venait à manquer, nous nous engageons à le remplacer sans frais, durant la première année de garantie. Vous n'aurez qu'à défrayer les coûts de main-d'œuvre durant les quatre années suivantes.

Séchage exclusif à circulation complète

L'air passe par un séchage à la fois sur et complet. Le ventilateur et le chauffe-air sont montés à l'intérieur de la chambre de lavage. L'air chaud purifié continue chaque article lavé et l'assèche en douceur.

Mélange à quatre ailes pour lavage constant

Exclusivité de KitchenAid, cette bécasse démonte les pièces d'assèchement des deux paniers puisque aucune ouverture n'est requise pour l'installation de tubes de lavage ou d'appareils asséchant.

FABRIQUEES PAR HOBART

Le plus grand et le plus ancien fabricant de laveuses de vaisselle commerciales du monde.

Lionel Giroux

MEUBLES ET APPAREILS ÉLECTRIQUES

252, RUE ST-JEAN DRUMMONDVILLE TEL. 477-1316

Sports en bref

Ligue Brador

Le Pepsi-Cola a enregistré son huitième gain de l'année pour ainsi demeurer au premier rang du classement de la Ligue de hockey indépendante Brador. Cette formation qui l'a emporté au compte de 9-7 sur le Sylvania totalise 17 points, soit cinq de plus que le Boucherie Claude qui a disposé du Beauport Trans-mission 12-8. Cette dernière équipe se retrouve d'ailleurs au troisième rang du classement avec cinq points, comparativement à quatre pour le Sylvania.

Ligue des Vétérans Labatt

C'est Jean-Guy Cloutier qui présente la meilleure moyenne chez les gardiens de but de la Ligue de hockey des Vétérans Labatt-Bleu, avec 2.33. Suivent dans l'ordre, Richard Jean avec 3.50; Claude Paris 3.83 et Roger Dubois 4.00. Chez les compteurs de ce Circuit, Henri-Paul Fleurent domine toujours avec 13 points, six de plus que Yves Ratté, Jacques Dionne et Raymond Dubois. Lors du dernier programme de cette ligue, une performance de deux buts d'André Boivin a permis au Canimex de vaincre les Banques 7-4. Le Lambert Auto, grâce à un filet de Gaston Rochelleau, a blanchi le Bourelet Transport 1-0.

Tir à l'arc

Grâce à la collaboration de la Banque Royale, un tournoi de tir à l'arc sera présenté à l'école Mayrand, samedi, de 13h à 16h. Il s'agira d'un premier tournoi pour les jeunes de

moins de 18 ans. Les adultes intéressés pourront ainsi participer à ce tournoi et évoluer dans la classe sénior. Soulignons par ailleurs que les adeptes peuvent pratiquer leur sport favori le soir, de 19 à 22h, les jeudi et vendredi, ainsi que le samedi matin, de 10h à midi. Des cours sont par ailleurs donnés pour les étudiants et les adultes, le mardi soir.

Curling Molson

C'est l'équipe du skip René Lefebvre qui a remporté les honneurs du Bonspiel Molson disputé sur les glaces du Club Sportif Celanese. L'équipe gagnante était composée, outre René Lefebvre, de Ted Kent, Guy Granbois et Marcel St-Cyr. Ces derniers ont eu le meilleur 7-4 sur la formation regroupant les Roger Fortier, Fernand Dionne, Paul Lafrance et Jos Mercure. En ronde consolation la victoire est allée à l'équipe de Barney Bédard.

Bonspiel de la Femme

Pour souligner de façon particulière l'année de la femme, une compétition pour le moins particulière aura lieu du 23 au 28 novembre au club sportif Celanese. En effet, 20 équipes ont été formées avec des femmes comme skips. La finale de ce tournoi est prévue pour vendredi, le 28 novembre. Le tournoi sera rendu possible grâce à la collaboration de la compagnie Ustco.

Curling Industrielle

Le Bijouterie Robert occupe la tête du classement de la section Laurentide de la Ligue de curling Industrielle Molson, avec huit

points. Deux formations totalisent six points, en l'occurrence le Capitaine Denis et l'Auto-4-Saisons. Dans la section Canadienne, c'est l'équipe Molson qui domine avec huit points, deux de plus que le Dominion Dyeing et quatre de mieux que le Luneau Auto. En bas du Club Les Pieds Légers. Inscriptions: 11h30 A.M., 1er départ: 13h01; coût: membres: \$3;

Pétanque

Suite au premier programme de la Ligue de pétanque Molson, le classement se lit comme suit: Grange à Ti-Ben et Robert Verrier 5 points; Taverne Boulevard, Station Irving, Garage Roch Milot, Taverne Rolland, Claude Rochelleau Ass. et le restaurant Ray's avec trois points; le Brasserie Manon et le restaurant Copains avec aucun point.

Hand-ball féminin

Les Voltigeurs de l'instructeur André Lamy ont encaissé un revers de 16-14 devant la formation de Trois-Rivières, lors d'une récente rencontre de la Ligue Féminine de Hand-Ball de la FASCO. Suite à cette rencontre, l'instructeur André Lamy s'est dit satisfait de la performance de ses protégées, et ce même s'il a vu son équipe encaisser la défaite. «Le match a été très contesté. Dans l'ensemble, nous avons joué une bonne partie. Nous avons cependant manqué d'opportunisme. Voilà ce qui a fait la différence», de dire Lamy dont les joueuses disputeront leur prochaine rencontre demain soir, au Cégep, alors qu'elles recevront la visite du Sherbrooke.



Il est à noter que dimanche le 23 novembre prochain, se déroulera notre dernier Rallye Kass de l'année 1975. Le départ s'effectuera du local Kass, en bas du Club Les Pieds Légers. Inscriptions: 11h30 A.M., 1er départ: 13h01; coût: membres: \$3;



Serge Audet fait partie du Club Cadac depuis trois ans. En 74-75, directeur des slaloms, il a été élu la semaine dernière vice-président.

Ce gars-là est un champion, il est aussi à l'aise au volant d'une voiture que Bobby Orr sur ses patins. C'est un pilote naturel, tous ses gestes en compétition sont sûrs. Jouissant d'une excellente réputation auprès des membres Cadac, il sera l'instructeur chef de l'école de slalom qui se tiendra en avril 76.

Le 31 octobre, la Fédération Auto Québec honorait ses champions à la Brasserie Molson à Montréal: les meilleurs pilotes en circuit rouler (incluant les formules) en slalom et en rallye y étaient réunis. Serge a reçu la plaque de champion provincial classe B préparée. Il fut couronné champion Solo Québec sur camaro Z28 ayant battu les champions des trois zones soit: Montréal, Québec, Ottawa.

Enfin, il fut couronné Champion Unique en battant les champions des 14 classes du championnat provincial sur une même voiture.

Le 14 septembre, Serge recevait le trophée pour sa deuxième place au national, c'est-à-dire à travers tout le Canada.

non-membre: \$4. Nos organisateurs: Roger Paul et Lucie Therrien, notre vérificateur Claude Grenier. Des «dash-plate» et des bourses seront remis aux trois premières positions des classes Novice et Expert. Bienvenue à tous. N'oubliez pas de vous procurer vos billets pour le party de Noël. Vous n'avez qu'à vous adresser à un des membres de la Direction. Ce party aura lieu le 20 décembre prochain. Pour les intéressés, faites-vous présenter par un des membres Kass si vous êtes prêts à faire partie de la prochaine direction Kass,

seulement en vente au Local Kass. Bonne fête: 19 novembre 1975; Réal Parenteau; 21 novembre 1975; Monique Vincent; 23 novembre 1975; Guy Bernier.

CALENDRIER O'KEEFE D'ÉVÉNEMENTS SPÉCIAUX

Voici une liste d'événements auxquels vous voudrez sans doute participer. Si vous voulez annoncer dans cette colonne une activité locale dans laquelle vous êtes engagés, parlez-en à:

Normand Alepins
votre représentant O'Keefe
à Drummondville
(810) 477-2251



Si vous le désirez, votre représentant régional peut vous aider à tenir une unité mobile O'Keefe. La Fondation Sportive O'Keefe a encouragé le plus grand nombre de personnes à participer aux sports amateurs et à haut niveau de performance des sports.

«Félicitations aux Drummondvillois Jacques Desautels et Gérard Sawyer qui ont tous deux été honorés par les dirigeants de la Fédération de Baseball Amateur du Québec lors du congrès tenu à Granby. Rappelons que Desautels a dirigé d'une main de maître les destinées du Royal Jr., de la Ligue de Baseball Junior Majeure du Québec, tandis que Sawyer s'est fait valoir à titre d'arbitre...»

«Les Sabres de l'instructeur Gérard Lefebvre disputeront leur prochain match local, vendredi soir, au Centre Civique, à compter de 20h30. Les Drummondvillois recevront alors la visite des Voyageurs de Cowansville, une équipe qui a connu sa large part d'ennuis depuis le début de la présente année...»

«Les formations bantam et midget du Drummondville Olympique seront à l'oeuvre sur la glace de l'Olympia Yvan-Cournoyer, vendredi soir, alors qu'ils accueilleront les Vics de Granby. Samedi, les nôtres se rendront à Magog pour y affronter les As de l'endroit...»

«Toujours à l'Olympia Yvan-Cournoyer, le samedi après-midi, se poursuivent les activités régulières de la Ligue O'Keefe de ballon sur glace. Le tout débute à 13h.»

offrez-vous une autre O'Keefe



de Fer Labatt 50 de la Legion Canadienne a célébré sa saison d'activités. A cette occasion, plusieurs repas ont été remis aux joueurs et équipes qui se sont les plus mérités. Sur ce cliché, nous reconnaissons: Hervé Boudreau de la Fondation Sportive O'Keefe, accompagné de Tom Gauthier et H.P. Lez votre représentant régional.

Ligue de hockey Juvénile

Serge Parenteau en tête des compteurs avec 28 points

— Serge Parenteau, en tête des compteurs de la ligue de hockey Juvénile.

Les dernières statistiques compilées par le registre Claude Beauhieu, totalisaient 28 points, soit le résultat de 17 et 11 mentions d'assistance d'un seul point sur Beauhieu, tout le fiât de 13 filets et 14

autres joueurs présents des fiches de plus haut points. Ils étaient Robert (13-11) et Claude Denocourt (9-11).

Classement

Joueur	pts	ass	pts
S. Parenteau	28	17	11
A. Beauhieu	27	13	14
D. Robert	24	13	11
C. Denocourt	20	9	11
Y. Camire	19	11	8
H. Denocourt	18	14	4
A. Dionne	18	8	10
J. Laselle	13	8	5
R. Gaudet	12	6	6
Y. Gauthier	12	7	5
S. Lefebvre	11	6	5

Classement g p n pts
Lemoyne 5 2 1 11
Toupin 5 3 0 10
St-Pierre 4 4 0 8
Bourgeois 1 6 1 3

Double égalité au 1er rang de la Cité Laurentide

— Le Hamel, Ruel et Associés a causé une double égalité au premier rang de la ligue de hockey de la Cité Laurentide, lundi soir au Centre civique, en défaisant le Lemoyne Auto au pointage de 9-6.

Grâce à ce triomphe, le Hamel, Ruel et Associés totalise neuf points, le même nombre que le Lupien Machinerie qui a encaissé un revers de 6-3 devant le Ferromerie Joyal, dans la seconde partie de ce programme double.

Richard Limoges s'est fait valoir de brillante façon dans le gain de 9-6 du Hamel, Ruel et Associés, avec un truc du chapeau, en plus d'amasser trois passes. Roland Arpin et Jacques Chiason ont également contribué à ce triomphe, en y allant chacun d'un doublé. Luc Pépin et Normand Brousseau ont complété le pointage des vainqueurs.

Daniel Leclerc a été le meilleur des perdants, avec deux buts et trois passes. Marcel Courchesne, Denis Laliberté, Yvon Drolet et Luc Lacharité ont complété.

Denis Dupéré, Robert Bergeron et André Letendre ont marqué pour le Lupien Machinerie.

Classement g p n pts
Lupien Machinerie 4 2 1 9
Hamel, Ruel & Ass. 4 2 1 9
Ferromerie Joyal 2 2 3 7
Lemoyne Auto 1 5 1 3

(JCB) — Le Hamel, Ruel et Associés a causé une double égalité au premier rang de la ligue de hockey de la Cité Laurentide, lundi soir au Centre civique, en défaisant le Lemoyne Auto au pointage de 9-6.

Grâce à ce triomphe, le Hamel, Ruel et Associés totalise neuf points, le même nombre que le Lupien Machinerie qui a encaissé un revers de 6-3 devant le Ferromerie Joyal, dans la seconde partie de ce programme double.

Richard Limoges s'est fait valoir de brillante façon dans le gain de 9-6 du Hamel, Ruel et Associés, avec un truc du chapeau, en plus d'amasser trois passes. Roland Arpin et Jacques Chiason ont également contribué à ce triomphe, en y allant chacun d'un doublé. Luc Pépin et Normand Brousseau ont complété le pointage des vainqueurs.

Daniel Leclerc a été le meilleur des perdants, avec deux buts et trois passes. Marcel Courchesne, Denis Laliberté, Yvon Drolet et Luc Lacharité ont complété.

NOUVELLE ADMINISTRATION
STATION SERVICE

Sortie 105, St-Germain, Cté Drummond

ANTIGEL
ESSO-RAD
SPÉCIAL **5.99**

HUILE
SNO-TRAC — 50/1
1 caisse de 12 bts de 15 onces
SPÉCIAL **10.95**

DECOUPEZ ICI

DECOUPEZ ICI

DECOUPEZ ICI

COUPON DE VALEUR

50¢

SUR TOUT ACHAT DE GAZOLINE

VALIDE À NOTRE SUCCURSALE SEULEMENT

NOS DEUX ENTREPRISES SONT OUVERTES 24 HEURES PAR JOUR

VOYAGEUR RESTAURANT

BIENVENUE À TOUS

BAR SALON
SALLE À MANGER

JO, Le lundi à 19h30

JO, le magazine pré-olympique de la télévision de Radio-Canada est maintenant présenté tous les lundis à 19h30. Réalisée par Gaston Dagenais et Louise B. Tardif, cette série est commentée par René Lecavalier et Richard Garneau.

En devenant un magazine hebdomadaire, JO peut ainsi approfondir davantage les divers aspects de la préparation et de la présentation des Jeux Olympiques. Les téléspectateurs pourront ainsi profiter au maximum, en 76, des Jeux Olympiques.

Chaque demi-heure de JO nous tiendra au courant des plus récents développements des Jeux de Montréal. Nous aurons notamment l'occasion de connaître et de mieux apprécier les 21 disciplines au programme des Jeux de la XXIe Olympiade.

A la télévision de Radio-Canada

CONCOURS SAFARI II DE RÊVE

Gagnez des vacances inoubliables dans les hautes Sierras au lac Tahoe, Nevada, avec Moto-Ski!

Le 14 mars 1976, 20 motoneigistes partiront à l'aventure en Safari de Rêve Moto-Ski! Vous pourriez être parmi eux! Vous n'avez qu'à tenter votre chance et participer au concours Safari II de Rêve.

Si vous gagnez, vous vous envolerez avec quelqu'un de votre choix vers le lac Tahoe, Nevada où vous passerez six jours à explorer les hautes Sierras sur une motoneige Moto-Ski 1976. Et vous serez traités comme des Rois: les guides, l'hôtel, les repas, les divertissements, et nous vous enverrons même des ravitaillements par hélicoptère.

Pour participer, visitez votre concessionnaire Moto-Ski, demandez-lui un bulletin de participation et déposez-le dans la boîte destinée à cet usage. Il n'y a aucune obligation d'achat. Lisez les règlements sur les bulletins de participation. Le concours se termine le 15 décembre 1975.

BOMBARDIER moto-ski motoneiges

L'économie en première classe. La preuve, c'est Dodge.

La classe économique des voitures était sans attrait, sans fantaisie, sans supplément, sans plaisir. Tel n'est pas le cas des Dodge Dart, Coronet et Charger.

La Dart est la compacte Dodge. Les Coronet et Charger sont des intermédiaires Dodge. Et toutes trois sont des voitures de grande classe, même si elles ne grèvent pas votre budget.

Ainsi, elles sont équipées au choix du moteur V8 de 318 pouces cubes, ou du fameux moteur six cylindres inclinés de 225 pouces cubes, tous les deux réputés pour leur économie.

Elles offrent un vaste choix de modèles: coupés, hardtops et sedans Dart; sedans 4 portes et familiales Coronet; élégant hardtop 2 portes Charger.

Un peu plus de fantaisie? Vous pouvez commander le coupé sport Dart ou le hardtop Charger avec un toit-soleil. Un peu plus de confort? Vous pouvez ajouter la climatisation en option.

Quant à l'économie, que vous choisissiez l'un ou l'autre des moteurs standards, les modèles Dodge Dart peuvent être munis de la nouvelle boîte de vitesses à surmultiplication en option. Quand vous roulez sur la grande-route, la surmultiplication réduit le régime du moteur de 27% tout en maintenant la vitesse de croisière, ce qui assure une économie d'essence. Il y a aussi en option l'écono-guide électrique qui vous permet de conduire avec une économie maximale.

L'intérieur de ces magnifiques voitures Dodge est de première classe: des banquettes profondes et confortables, un tableau de bord en similibois et une décoration élégante.

Si vous aimez personnaliser votre voiture par quelques suppléments, c'est possible avec les Dart, Coronet et Charger.

Parmi les options, vous pouvez demander la boîte de vitesses Torqueflite, le régulateur de la vitesse, le toit en vinyle, les groupes spéciaux de décoration intérieure et extérieure, et bien d'autres accessoires de grande classe.

Mais au fond, toutes ces voitures resistent économiquement.

La carrosserie est soudée en un tout solide et rigide, qu'on appelle la structure monocoque. Elle gardera sa solidité pendant des années.

Chaque voiture Dodge subit aussi le traitement antirouille en sept phases qui lui garde son air neuf.

L'allumage électronique donne des démarrages rapides et sûrs et diminue les frais de mises au point.

DODGE DART 1976
Des hardtops, coupés et sedans économiques

DODGE CHARGER ET CORONET 1976 ET
Les intermédiaires Dodge pour les familles qui ont besoin d'espace, de confort et de classe.

Comparez l'économie de nos moteurs. Elle se compare bien.

DODGE En 76, des priorités vraies

CHRYSLER CANADA LÉE

GARAGE R. TALBOT ENR.

Tél.: 472-6667

2300, boul. Mercuro

Drummondville

H. CROTEAU

CENTRE D'AUBAINES
198 LINDSAY, DRUMMONDVILLE

DÈS JEUDI MATIN 20 NOVEMBRE, 9h A.M.

CROTEAU "H" LES PRIX "BEAUCOUP PLUS" CROTEAU "H" LES PRIX



SPECIAL DU PERE NOËL
PANTALONS
EN TRICOT
100% ACRYLIQUE
ENFANTS 4 À 6X

98^C



SPECIAL DU PERE NOËL
BAS LONGS
AVEC ORTEILS
100% ACRYLIQUE
POUR DAMES

1⁸⁴



SPECIAL DU PERE NOËL
DÉBARDEURS
IMPRIMÉS "PATOF"
100% ACRYLIQUE
ENFANTS 4 À 6X

98^C

CROTEAU "H" LES PRIX "BEAUCOUP PLUS" CROTEAU "H" LES PRIX



SPECIAL DU PERE NOËL
JUPES
LONGUES
EN TRICOT
POUR DAMES

2⁹⁸



SPECIAL DU PERE NOËL
HABITS
DE MOTONEIGE
1 PIÈCE
ENFANTS 8 À 14

4⁹⁸



SPECIAL DU PERE NOËL
JACKETS
D'HIVER
ASSORTIS
ENFANTS 6 À 12

2⁹⁸

*Pour de vrais bons prix, des prix qui sont réduits
qui vous conduisent vers l'économie*

JAQUETTES
LONGUES

FILLETES 7 À 14

2⁹⁸

À NOTER:

LE PÈRE NOËL visitera tous les
marchands du Drummond
Centre-Ville.

A cette occasion LE PÈRE NOËL
sera chez H. CROTEAU LTÉE,
jeudi 20 nov. 10h37 A.M.; ven-
dredi 21 nov. 3h57 P.M.; samedi
22 nov. 10h23 A.M.

Venez profiter des super spé-
ciaux du Père Noël.

JACKETS
D'HIVER

POUR BÉBÉS

2⁹⁸

H. CROTEAU LTÉE
en collaboration avec
DORLÉAC GALLERY
166, rue Cockburn

vous donnent la chance de ga-
gner un **BON D'ACHAT** DE \$50
chaque semaine, du 20 nov. au
24 déc.

Ces bons d'achats seront appli-
cables sur l'achat d'une peinture
au choix chez Dorlac Gallery.

BLOUSES
ASSORTIES

POUR DAMES

2⁹⁸

*il n'y a qu'un endroit c'est chez Croteau, le magasin de la famille
du plus petit au plus grand et pour papa — maman*

MANTEAUX
AVEC CAPUCHON
FILLETES 4 À 6X

9⁰⁰

ENS. DE SKI
PANTALON ET JACKET
ENFANTS 8 À 12

10⁰⁰

CHEMISES
100% POLYESTER
POUR HOMMES

3⁹⁸

HABITS UNE
PIÈCE
DE MOTONEIGE
HOMMES
S ET M SEULEMENT

12⁰⁰

MANTEAUX
ASSORTIS
FILLETES 7 À 14

16⁰⁰

**Vous en aurez "BEAUCOUP PLUS" pour votre argent
... on passe les prix au CROTEAU CHEZ CROTEAU**